



Biolley, Costa Rica

ESPECIALISTAS EN CAFÉ
Café Gourmet de Costa Rica - Métodos de Café

CATÁLOGO

de Productos

- Junio 2026 -

No somos una finca de café, somos un jardín de café



Coffea diversa

Coffea diversa

JARDÍN DE VARIEDADES BOTÁNICAS DE CAFÉ

Coffea diversa es la plantación de café más innovadora del mundo, mientras la gran mayoría de fincas cafetaleras producen una sola variedad de café, Coffea diversa, en cambio, produce muy pequeñas cantidades de una gran cantidad de raras y exóticas variedades botánicas de café.

De hecho, Coffea diversa tiene la colección privada más grande del mundo en variedades botánicas de café, con alrededor de 800 variedades.

Coffea diversa es una plantación totalmente integrada: producción de café, micro-beneficio, tostaduría, academia.

Coffea diversa comercializa su café a los mejores tostadores en Asia (Japón, Singapur, Corea, Taiwán) y en Europa (Rusia, España, Inglaterra, Noruega, Holanda). En Costa Rica, lo compran las personas que gustan disfrutar de lo gourmet, exótico y exclusivo.

Los tuestes de café son medios a fin de degustar mejor las diferencias entre los perfiles de sabor de cada una de las variedades botánicas que cambian por la genética de la planta y no por las diferencias en el terroir como sucede con el café tradicional.

Coffea diversa ganó tres medallas en el concurso internacional AVPA de cafés tostados en París, Francia en el año 2016 y en el año 2017. Este premio fue otorgado por la Agencia de Valorización de Productos Agrícolas. Los premios fueron para las variedades Geisha (medalla oro), Montecristo (medalla plata) y Venecia (medalla bronce).

Coffea diversa es 100% Costarricense. Inició su Jardín en el año 2003. Su fundador es Gonzalo Hernández en compañía de su esposa Fanny García.

Coffea diversa es una fuente de empleo para mujeres y hombres de una de las zonas más remotas y pobres de Costa Rica. Muchas familias se benefician económica y socialmente de nuestro trabajo.

Ubicación:

Región sur de Costa Rica, pueblo de Biolley, en las faldas del Parque Internacional La Amistad.

Altitud: 1300-1400 metros sobre el nivel del mar.





Biolley • Costa Rica

No somos una finca de café, somos un jardín de café.

CONTENIDO

• Presentaciones de café	6	• Implementos para espresso	76
• V60	15	• Implementos viajeros	101
• Cafeteras para calentar agua	29	• Eva solo	103
• Drip stations	38	• Máquinas de espresso	110
• Café push	40	• Molinos para espresso	111
• Chorreadores	42	• Tostadores de café	113
• Prensas francesas	45	• Métodos para preparar té	116
• Mokas	48	• Implementos para Vino	119
• Sifones	53	• Educación en café	121
• Goteo lento para hacer café frío	56	• Promocionales	129
• Filtros	57	• Camisetas	138
• Molinos manuales	60	• Calcetines	143
• Molinos eléctricos	62	• Juegos	145
• Otros implementos	66		





PRESENTACIONES

de Café





Bolsa de café tostado
de 125 g
¢5.400



Bolsa de café tostado
de 250 g
¢7.900

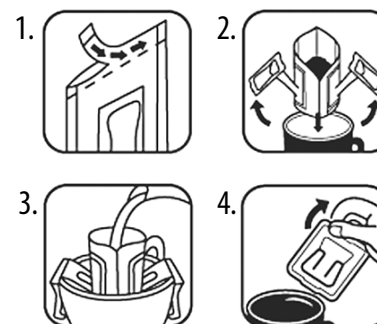

Bolsa de café en monodosis
¢1.300

Disponibles en diversas variedades botánicas de café:

GEISHA • MONTECRISTO • VENECIA • MOKKA • RUME SUDAN • DILLA ALGHE • PURPURASCENS • VILLA SARCHÍ
MARAGOGYPE • GUADELOUPE LONGBERRY • GUADELOUPE TYPICA • BOURBÓN LONGBERRY • BOURBON REY
DUDDUKA • CERA • CIOCCIES • ERECTA • GHIMBI • LIBERICA AMBOIM • LAURINA FRONDOSO • LAURINA





Bolsa de café tostado
de 125 g, en bolsa de regalo
₡6.000



Cuchara medidora de café
en bolsa de regalo (capacidad de 10 g)
₡7.200



Bolsa de café tostado de 125 g,
con cuchara medidora, en bolsa de regalo
₡11.600

Disponibles en diversas variedades botánicas de café:

**GEISHA • MONTECRISTO • VENECIA • MOKKA • RUME SUDAN • DILLA ALGHE • PURPURASCENS • VILLA SARCHÍ
MARAGOGYPE • GUADALOUPE LONGBERRY • GUADELOUPE TYPICA • BOURBÓN LONGBERRY • BOURBON REY
DUDDUKA • CERA • CIOCCIES • ERECTA • GHIMBI • LIBERICA AMBOIM • LAURINA FRONDOSO • LAURINA**





Bolsa de Café
'Reserva del Jardín'
de 500 g
¢9.600

Bolsa de Café
'Reserva del Jardín'
de 1 Kg
¢18.500

Bolsa de Café
'Reserva del Jardín'
de 2,5 Kg
¢28.750



Bolsa de
café tostado
de 500 g
¢15.300

Bolsa de
café tostado
de 2,5 kg
¢58.500

PERFIL DE SABOR

Aroma: muy dulce, caña de azúcar, leve achocolatado, frutas rojas
Acidez: cítrica de naranja dulce **Cuerpo:** pronunciado y sedoso
Sabor: una amalgama de tonos de caramelo, caña de azúcar, leve cacao y fresas maduras

Juan Gabriel C.H.

Juan Gabriel Céspedes

Bicampeón Mundial de Catadores de Café, 2015 y 2016

Disponibles en diversas variedades botánicas de café:

GEISHA • MONTECRISTO • VENECIA • MOKKA • RUME SUDAN • DILLAALGHE
 VILLA SARCHÍ • MARAGOGYPE • GUADALOUPE LONGBERRY
 BOURBÓN LONGBERRY • BOURBON REY • DUDDUKA • CERA • CIOCCIES
 LIBERICA AMBOIM • LAURINA FRONDOSO • LAURINA • PURPURASCENS
 GUADELOUPE TYPICA • ERECTA • GHIMBI



PREMIO EN
PARÍS
— para —
Coffea diversa
por su excelente café



Caja de regalo con **3** bolsas de café de 125g premiadas en Concurso Internacional de Cafés Tostados en el Origen, Francia.

₡21.500

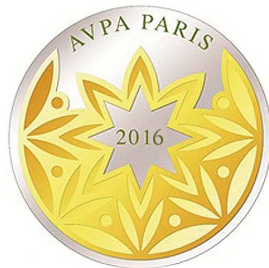

ORO

Variedad
GEISHA

En el año 2016 Coffea diversa gana medalla de oro en Concurso Internacional de Cafés Tostados en el origen otorgado por L'Agence pour la Valorisation des Produits Agricoles (AVPA) de Paris, Francia. Este premio lo obtiene con la variedad Geisha.



PLATA

Variedad
MONTECRISTO

En el 2017, en el mismo concurso, Coffea diversa gana medalla de plata con la variedad Montecristo y medalla de bronce con la variedad Venecia. Los tres premios son en la categoría "Aromático Acidulado" del concurso.



BRONCE

Variedad
VENECIA

Con este concurso, la AVPA, en Francia y en Europa busca dar al café el reconocimiento gastronómico que merece dando valor agregado en beneficio de los países productores premiando el cultivo de cafés excepcionales en el mundo.



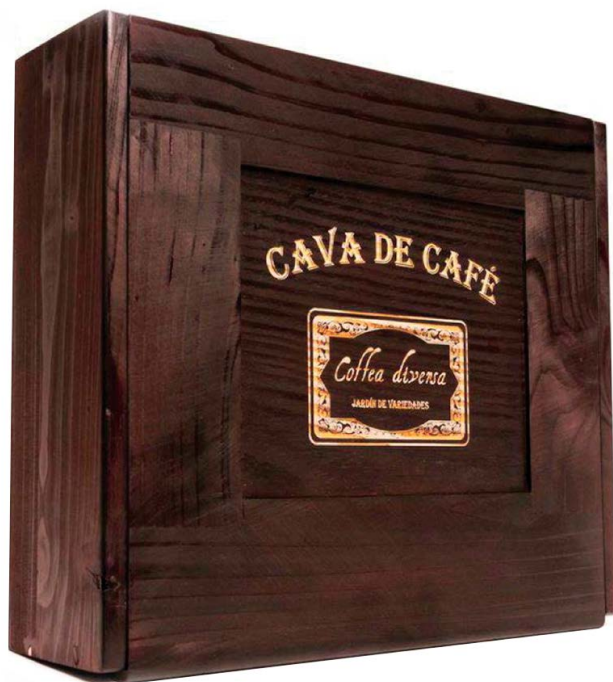

Cava con **6** variedades botánicas de café tostado, 125 g c/u,
con cuchara

₡50.500

Disponibles en diversas variedades botánicas de café:





**GEISHA • MONTECRISTO • VENECIA • MOKKA • RUME SUDAN • DILLA ALGHE • PURPURASCENS • VILLA SARCHÍ
MARAGOGYPE • GUADALOUPE LONGBERRY • GUADELOUPE TYPICA • BOURBÓN LONGBERRY • BOURBON REY
DUDDUKA • CERA • CIOCCIES • ERECTA • GHIMBI • LIBERICA AMBOIM • LAURINA FRONDOSO • LAURINA**





Caja con colección de cafés finos en monodosis
10 variedades botánicas
₡15.000



1. 
Tire a lo largo de la línea punteada.
2. 
Coloque los colgantes en la taza.
3. 
Vierta 180 ml de agua casi hirviendo poco a poco.
4. 
Después de 30 segundos, disfrute de su café.

Disponibles en diversas variedades botánicas de café:

GEISHA • MONTECRISTO • VENECIA • MOKKA • RUME SUDAN • DILLA ALGHE • PURPURASCENS • VILLA SARCHÍ
 MARAGOGYPE • GUADALOUPE LONGBERRY • GUADELOUPE TYPICA • BOURBÓN LONGBERRY • BOURBON REY
 DUDDUKA • CERA • CIOCCIES • ERECTA • GHIMBI • LIBERICA AMBOIM • LAURINA FRONDOSO • LAURINA



Cáscara de Café CD-CASCARA

Hecho con la pulpa o la cáscara seca que resulta de método de procesamiento de café natural en las que las cerezas de café se cosechan y se secan al sol con todo y cáscara.

Una vez que el café se seca a 11% humedad, se deja reposar durante 7 u 8 meses. Después, el café se pela para separar de la cáscara y de ahí es donde generamos la cáscara del café para usarlo como infusión.

Cantidad: 80g

₡ 4.545



Flor de Café CD-FLOR

Hecho con flores de café frescas, recogidas en el Jardín Coffea diversa en Biolley, Costa Rica. Inmediatamente después de la recolección de los árboles, las flores son cuidadosamente secadas bajo la sombra conservando su delicado sabor.

Cantidad: 20g

₡ 12.625



Pinzas para cáscara y flor de café

366651

Prácticas, multiusos y facilitan la hora del té.

₡ 6.500



Moneda / Certificado de Regalo

Tarjetas de Regalo en forma de Moneda

3 montos diferentes:

₡ 15.000

₡ 25.000

₡ 50.000



IMPLEMENTOS Y EQUIPO para Café





DRIPPER CRISANTEMO - V01, 1-2 TAZAS

Barista DNA

- Dripper de diseño elegante, fabricado con porcelana de alta densidad que ofrece una excelente retención de calor y le confiere una alta durabilidad.
- Su diseño único de 12 pétalos permite un flujo de filtrado más rápido y eficiente resultando en una taza de café más limpia, dulce y jugosa.
- Disponible en varios colores: rosado, verde, blanco, anaranjado, amarillo, rojo.
- Utiliza filtros de papel Kalita y V60.

₡ 14.900 I.V.I. c/u



DRIPPER CRISANTEMO - V01, 1-4 TAZAS

Barista DNA

- Dripper de diseño elegante, fabricado con porcelana de alta densidad que ofrece una excelente retención de calor y le confiere una alta durabilidad.
- Su diseño único de 16 pétalos permite un flujo de filtrado más rápido y eficiente resultando en una taza de café más limpia, dulce y jugosa.
- Disponible en varios colores: rosado, verde, blanco, anaranjado, amarillo, rojo.
- Utiliza filtros de papel Kalita y V60.

₡ 16.500 I.V.I. c/u





LilyDrip: Set con cono de cerámica para filtrar café

354498

- Extracción de la bebida de café en forma más uniforme y consistente
- Genera mayor estabilidad de la temperatura
- Aumenta el área de la superficie de extracción del café molido lo cual ayuda a prevenir el "channeling" promoviendo un flujo más uniforme del agua a través de las partículas de café.
- Hace que el proceso de extracción sea más rápido debido a que el grosor de la cama de café molido es más delgado.
- Todo esto resulta en una taza de café de mayor calidad y dulzura ya que se evitan los sabores amargos generados por la sobre-extracción.
- El LilyDrip hace que la extracción del café se lleve a cabo en la Zona de Extracción Óptima.
- El LilyDrip es compatible con una gran cantidad de drippers cónicos, incluyendo el Origami.

₡19.500 I.V.I.



La profundidad de la cama de café molido se situará en torno a la Zona Óptima de Extracción, donde la preparación ofrece más opciones de recetas y una buena consistencia.

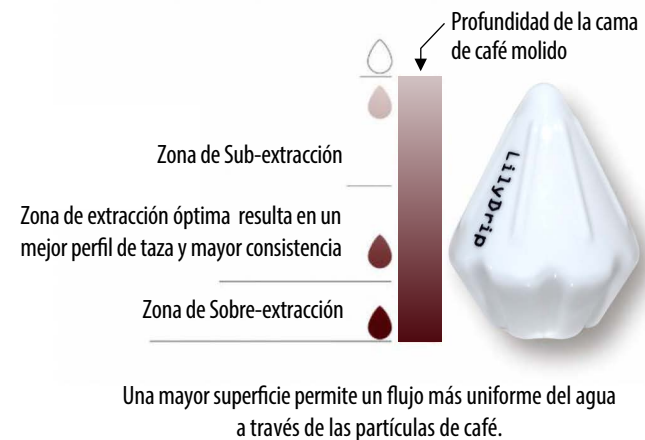

El uso del cono LilyDrip reduce la profundidad de la cama de café molido lo que evita la Sobre-extracción del café

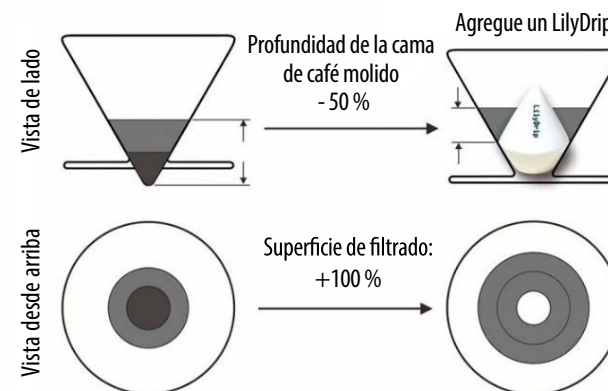



V60 de madera y vidrio cristal

HR-HF4080

- Capacidad de 1 a 4 tazas.
- Utiliza filtro V02

₡16.800 i.v.i. c/u



Dripper tipo Origami Cerámica de alta densidad (base de madera)

V01 - CFC001

Capacidad 1-2 tazas

₡14.900 i.v.i.

V02 - CFC002

Capacidad 1-4 tazas

₡16.500 i.v.i.



Melodrip

- Herramienta que parte el flujo de agua proveniente de la cafetera cuello de cisne en numerosos sub-flujos creando una ducha fina sobre la masa de café.
- Se alcanza máxima claridad/limpieza en el sabor del café ya que reduce al mínimo las partículas de café menores a 20 micras que pasan a través del filtro de papel que quedan en suspensión en la bebida de café y bloquean parcialmente las papilas gustativas.
- Adicionalmente, al servir el café en la taza utilizando el Melodrip se maximiza la oxigenación del café y lo hace mucho más brillante.

₡44.800 i.v.i.





Set Hario Drip-Assist - 371308

- El Drip-Assist tiene orificios de dos tamaños diferentes que le ayudan a regular la velocidad del vertido para un café perfecto
- Utilice cualquier cafetera para obtener excelentes resultados
- Fácil de usar vierta el agua restante en el anillo exterior, el agua fluirá naturalmente hacia el anillo central
- Incluye: V60 tamaño 02, 40 filtros tamaño 02 y Drip-Assist

₡27.300 I.V.I.



Hario Drip-Assist - 371401

- El Drip-Assist es compatible con cualquier V60 tamaño 02
- No necesita tetera de cuello de cisne; las gotas de agua fluyen uniformemente a través de orificios de distintos tamaños, velocidad ideal para un café perfecto

₡17.800 I.V.I.



Anillo Base Suiren - 372386

- Conjunto de anillos para acoplar los pétalos del V60 Suiren
- Son necesarias 12 pétalos para utilizar el V60
- La base se acopla perfectamente a pichetes servidores o a tazas de diferentes diámetros
- Opción perfecta para armar un V60 completamente personalizado

₡11.500 I.V.I.



V60 02 Hario - 371307

- Capacidad de 2 a 4 tazas
- Usa filtros cónicos tamaño 02

₡11.920 I.V.I.





Dripper Suiren Monocolor - 372370

- Incluye 12 pétalos extraíbles que se pueden colocar fácilmente en el anillo de la base
- El espacio entre los pétalos permite una buena oxigenación y un flujo de agua óptimo lo que garantiza una extracción uniforme y un café más balanceado
- Súper portátil ideal para viajes una vez que se termina de preparar café, simplemente se desarma
- Capacidad de 1 a 4 tazas
- Utiliza filtros 02 de V60

₡27.500 I.V.I.

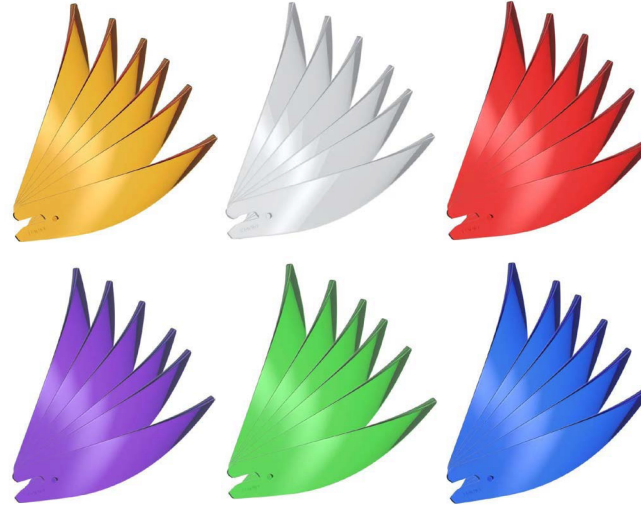
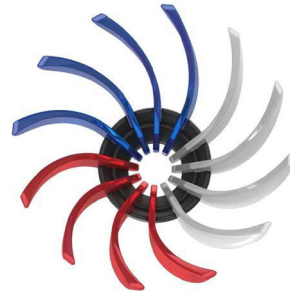

Dripper Suiren Tricolor Hario - 374235

- Incluye 12 pétalos extraíbles que se pueden colocar fácilmente en su lugar en el anillo de la base
- El espacio entre los pétalos permite una buena oxigenación y un flujo de agua óptimo lo que garantiza una extracción uniforme y un café más balanceado
- Súper portátil ideal para viajes una vez que se termina de preparar café, simplemente se desarma
- Capacidad de 1 a 4 tazas
- Utiliza filtros 02 de V60

₡29.900 I.V.I.

Set de 6 Pétalos para V60 Suiren Hario - 374230

- Material resina
- Personaliza tu V60 Suiren de su color favorito
- Se requieren de dos set de pétalos para armar un V60 Suiren
- Disponibles en 6 colores diferentes

₡14.500 I.V.I. Cada set de 6 unidades





Hario Juicee Set - HA-JSET

- Set incluye Hario Juicee dripper V02 y Hario Juicee Air Kettle
- Hario Juicee Air Kettle con boquilla diseñada para el control preciso del vertido del agua para el filtrado de café
- Material insula y retrasa pérdida acelerada de energía térmica
- Material grado alimentario sumamente liviano
- Hecho en Japón

₡27.500 I.V.I.

- Se pueden vender artículos por separado:

Juicee Dripper ₡13.500 I.V.I.

Juicee Air Kettle ₡16.000 I.V.I.



Set dripper Hario V01 + Filtros + Cuchara medidora - HA-V01

- Capacidad 1-2 tazas
- Material plástico termoresistente hasta 130 grados Celsius. Grado alimenticio, totalmente libre de BPA.

₡13.800 I.V.I. c/u



V60 plástico flor

- Capacidad 1-4 tazas
- Material plástico resistente

₡8.000 I.V.I.





102 Dripper de cerámica - 02003

- Capacidad 1 a 4 tazas
- Utiliza filtros 102 (Cód. 13143)

₡18.500 I.V.I.



102 Dripper de cerámica

- Capacidad 1 a 4 tazas
- Utiliza filtros 102 (Cód. 13143)

₡18.500 I.V.I.



Dripper acero inoxidable - 05033

- Capacidad 1 a 4 tazas
- Acero inoxidable grado 18-10, el más durable y de más alta calidad
- Elegante acabado pulido espejo
- Utiliza filtros ondeados (Cód 22199 ó Cód. HG3254)

₡42.500 I.V.I.



Dripper acero inoxidable 155 - 04021

- Capacidad 1 a 2 tazas
- Acero inoxidable grado 18-10, el más durable y de más alta calidad
- Elegante acabado pulido espejo
- Utiliza filtros ondeados (Cód 22201)

₡29.500 I.V.I.



Dripper de vidrio termorresistente 185 Black 05039

- Capacidad 1 a 4 tazas
- Utilizan filtros ondeados (Cód 22199 ó Cód. HG3254)

₡26.500 I.V.I.



V60 vidrio cubierto Titanio 02 Akirakoki 370529

- Material: Vidrio, madera y titanio
- Textura rugosa interna permite una uniforme extracción del café y disminuye la turbulencia resultando en una taza más limpia
- Usa filtros 02 para V60

₡18.500 I.V.I.



Dripper Flor de Loto Porcelana Cafede Kona 365271

- Material porcelana
- Usa filtros de V60 tamaño 02

₡27.500 I.V.I.



Kalita Hasami Dripper 185 - KH-185

- Capacidad de 1 a 4 tazas
- Porcelana de altísima calidad y de densidad uniforme que mantiene la temperatura del agua durante el proceso de filtración del café lo que redundo en una mejor y consistente extracción del mismo lo cual se refleja en la calidad del sabor de la bebida resultante.
- Fabricado por artesanos en el el pueblo japonés de Hasami en la prefectura de Nagasaki, usando el método tradicional de fabricación de cerámica fina que se ha utilizado allí por más de 400 años. En esta región se encuentra piedra de color blanco de una composición especial que se traduce en una cerámica de fineza extraordinaria y que se reconoce por el color blanco puro de la misma.
- Hecho en Japón

₡29.500 I.V.I.



Kalita Wave Mino

PARDO - 2103

GRIS - 2105

- Capacidad de 1 a 4 tazas
- Fondo plano con tres hoyos para un filtración uniforme y fluida
- Hecho a mano en Japón en las comunidad de Oribe, Setoguro usando la técnica centenaria de fabricación de porcelana Mino originada en la prefectura de Gifu en la región central de Japón.
- La técnica de porcelana Mino ofrece un estilo rústico y natural tanto es su textura como en sus colores lo cual brinda calidez y encanto a cualquier espacio en que se use.
- Porcelana de alta retención de calor durante el proceso de filtrado
- Alta consistencia de taza
- Disponible en color pardo y gris
- Utiliza filtro Kalita Wave 185

₡28.500 I.V.I. c/u





Kalita 102 plástico
277081

- Material plástico
- Capacidad de 1 a 4 tazas
- Usa filtros 102 Kalita (cód:65948)

¢ 11.200 I.V.I.



V01 Plástico
Transparente

EC-V01

- Capacidad de 1 a 2 tazas
- Usa filtros V01

¢ 5.900 I.V.I.



V02 Plástico
Transparente

EC-V02

- Capacidad de 2 a 4 tazas
- Usa filtros V02

¢ 7.500 I.V.I.



V03 Hario Plástico
Transparente

EC-V02

- Capacidad de 3 a 6 tazas
- Usa filtros V03

¢ 11.500 I.V.I.



V60 Dual EcoCoffe
EC-GV03

- Doble función como V60 y como Clever
- Filtros V02

¢ 21.000 I.V.I.



V60 Filtro Metálico
Permanente

EC-F412

- Capacidad de 1 a 2 tazas

¢ 17.900 I.V.I.



V60 Filtro Metálico
Permanente

EC-F124

- Capacidad de 1 a 4 tazas
- Disponible en plateado ó dorado

¢ 19.900 I.V.I.



Dripper Filtro
Metal Dorado

EC-F814

- Capacidad de 1 a 4 tazas
- Filtro permanente

¢ 13.400 I.V.I.



Dripper V02 de silicon
Barista DNA - EC-GV4

- Hecho en silicon grado alimenticio
- Alta durabilidad, inquebrable
- Capacidad para preparar de 1 a 4 tazas de café
- Utiliza filtros de papel 02
- Alta portabilidad ya que la base y parte superior se separan fácilmente

¢ 8.800 I.V.I.



V60 Cerámica - EC-V02

- Capacidad de 1 a 4 tazas
- Filtro papel V02
- Blanco, Anaranjado, Negro, Rosado, Verde

₡14.200 i.v.i.



Dripper V60 V01 - EC-ECV01C

- Capacidad 1-2 tazas
- Hecho en cerámica de alta densidad
- Filtro papel V01

₡12.800 i.v.i.



Distribuidor tipo hélice para café filtrado (Dripper/Pouover) - CAR-DTBH

₡9.600 i.v.i.



Distribuidor tipo whisk para café filtrado (Dripper/Pouover) - CAR-DTB

₡11.500 i.v.i.



Distribuidor colapsable de agujas GSI-CW1

₡10.900 i.v.i.

- Durante el proceso de molienda de café algunas partículas se aglutinan creando "terrones" de café.
- Estos terrones tienen mayor densidad en la masa de café molido y hacen que el agua haga "canalización" (channeling), fenómeno que consiste en el agua fluyendo por la ruta de menor resistencia en la masa de café.
- La canalización o channeling hace que la extracción del café no sea uniforme lo que resulta en una bebida de menor calidad
- Al utilizar el distribuidor de café girándolo en la masa de café se destruyen los grumos o "terrones" de café obteniéndose una bebida de superior calidad.



DRIPPER V02
+
SERVIDOR
+



FILTROS
+



CUCHARA
MEDIDORA

Set Dripper V02 Servidor y Filtros - 360114

Incluye:

- Dripper V60 de vidrio de borosilicato con capacidad de 2 a 4 tazas
- Servidor de vidrio de borosilicato con capacidad de 600ml
- Un paquete de 100 filtros tamaño 02
- Cuchara de medida con capacidad de 12 gramos

₡21.700 i.v.i.

V60 dripper de silicón colapsable Barista DNA - GLO FDG

- Hecho de silicón grado alimentario
- Filtro de metal permanente
- Colapsable lo que hace disminuir su volumen resultando en gran portabilidad
- Ideal para paseos o acampar, muy liviano
- Color verde y café

₡13.500 i.v.i.





Tiamo Smart Coffee Dripper

HG5569B

- Método de inmersión total
- Capacidad de 1 a 4 tazas de café
- Se pone el café molido, se agrega agua caliente, se agita y se deja en reposo por 3 minutos
- Después de 3 minutos se posa el Smart Coffee Dripper sobre un pichel o taza, la válvula se abre automáticamente y el café fluye libremente
- Usa filtros Kalita 102

₡25.620 I.V.I. c/u



Clever Coffee Dripper

- Método de inmersión total
- Capacidad de 1 a 4 tazas de café
- Se pone el café molido, se agrega agua caliente, se agita y se deja en reposo por 3 minutos
- Después de 3 minutos se posa el Clever sobre un pichel y el café fluye automáticamente
- Con cuchara
- Usa filtros Kalita 103

₡19.500 I.V.I. c/u



Clever automático con válvula temporizadora con tiempo ajustable

EC-F36B

₡35.000 I.V.I.



Dripper Vietnamita Phin - 374919

- Construido en acero inoxidable
- Capacidad de 1 taza
- Usa un filtro de metal incorporado en el método
- Liviano y fácil de transportar, perfecto para viajes

₡13.500 I.V.I. c/u



Negro



Rosa



Azul



Soporte

+



Estuche



Dripper Eggonaut MHW-3Bomber

Negro: 379690 / Rosa: 379691 / Azul: 379692

- Dripper con diseño en forma de huevo, compacto y funcional, perfecto para todos aquellos que requieran de un dripper portátil.
- Incluye la base del dripper, el dripper, la ducha ajustable dispersora de agua.
- Extracción del café precisa debido a la ducha dispersora de agua con 31 orificios uniformemente distribuidos.
- Estuche que protege los diferentes componentes del dripper y lo mantiene organizado facilitando su transporte y portabilidad.
- Hecho con materiales de alta calidad como Tritan® y acero inoxidable SUS304 lo cual le confiere alta durabilidad y calidad a este producto.

₡ 35.500 I.V.I. c/u

OpOx[®]
óptima oxigenación

Coffea diversa

Dripper OpOx - 383401

El OpOx es un método para preparar café creado por Coffea diversa. Durante mucho tiempo no podíamos comprender por qué ningún método de preparación de café como V60, Kalita, Prensa Francesa, sifón, etc., podía igualar la claridad de la percepción del sabor obtenida durante el proceso formal de catación del café.

El aspecto fundamental en el proceso formal de catación del café es el momento en que se succiona, o se sorbe, o se aspira fuertemente el café desde la cuchara de catación. Al sorber fuertemente, la bebida se atomiza en forma de mini gotas que alcanzan la totalidad de la cavidad buco-nasal y esto hace que se perciban los atributos de sabor del café más claramente. Lo que hace posible esta atomización es la inyección de aire que se genera al aspirar fuertemente el café, en otras palabras, la oxigenación del café es lo que permite que podamos discernir más claramente el perfil de sabor del mismo.

Una vez que este concepto fue comprendido y asimilado empezamos a pensar como crear un método de preparación de café que oxigenara la bebida para que de esa forma los amantes del café pudieran percibir con claridad los distintos atributos del café sin tener que recurrir a hacer el proceso de catación formal.

El resultado fue el nacimiento del **OpOx** cuyo significado es: **Óptima Oxigenación.**

₡158.500 I.V.I.



Componentes del OpOx

- 1 Base o podium de madera de cedro hecha a mano por don Arnulfo Jiménez, artesano de la comunidad de Biolley en donde la plantación de Coffea diversa esta ubicada.
- 2 Dripper cónico de vidrio
- 3 Cono diamante de cristal
- 4 Espiral
- 5 Ducha de 18 hoyos equidistantes
- 6 Anillo de soporte de ducha hecho con madera de plantas de café de la plantación Coffea diversa.
- 7 Servidor receptor de la bebida
- 8 Tubo con muestra del grado de molienda a utilizar.





Productos HERO

- Porcelana de alta densidad
- Alta durabilidad
- Alta retención del calor de la bebida
- Diseño refinado
- Disponibles en colores Blanco, ó Rosado, ó Celeste, ó Negro



Taza y Plato - HE-CS
₡ 6.500 I.V.I.



Dripper V60 V01 para 1-2 tazas, diseño flor - HE-DFV01
₡ 13.800 I.V.I.



Pichel servidor - HE-PC
₡ 21.800 I.V.I.



Dripper V60 V02 para 1-4 tazas, diseño flor - HE-DFV02
₡ 14.800 I.V.I.

Pichel y dripper V60 V01, 1-2 tazas, diseño flor - HE-PYD
₡ 31.300 I.V.I.



CAFETERAS PARA CALENTAR AGUA



Cafetera cuello de cisne metal pulido espejo asa madera Barista DNA - 365290

- Material acero inoxidable pulido y madera
- Capacidad de 900ml

₡28.500 I.V.I.



Cafetera cuello de cisne metal pulido espejo asa negra Barista DNA - 365289

- Material acero inoxidable pulido y plástico
- Capacidad de 900ml

₡30.500 I.V.I.



Cafetera cuello de cisne - S-BH421200 EcoCoffee

- Fino cuello diseñado para mayor control al dispensar el agua
- Capacidad 1200ml • Acero inoxidable pulido

₡28.500 I.V.I.



Cafetera cuello de cisne con termómetro S-BH42B EcoCoffee

- Fino cuello diseñado para mayor control al dispensar el agua
- Capacidad 1200ml • Acero inoxidable pulido

₡32.800 I.V.I.



Cafetera cuello de cisne tipo Aladino color cobre para calentar agua

- Fino cuello diseñado para mayor control al dispensar el agua
- Capacidad 450 ml

₡33.500 I.V.I.



Cafetera cuello de cisne tipo Aladino color cobre para calentar agua

- Fino cuello diseñado para mayor control al dispensar el agua
- Capacidad 600 ml • Acero inoxidable pulido

₡37.900 I.V.I.



Cafetera cuello de cisne tipo Aladino plateada para calentar agua - HA8573

- Fino cuello diseñado para mayor control al dispensar el agua
- Capacidad 1 litro • Acero inoxidable pulido

₡40.400 I.V.I.



Cafetera cuello de cisne tipo Aladino color cobre para calentar agua - HA8576

- Fino cuello diseñado para mayor control al dispensar el agua
- Capacidad 1 litro • Material de bronce pulido

₡66.600 I.V.I.



Cafetera cuello cisne para calentar agua - EC-BH600G-B

- Metal grueso
- Capacidad 600ml
- Fino cuello dispensador para mayor control en el flujo del agua

₡24.700 I.V.I.



Cafetera cuello de cisne color cobre - HG9032

- Asa de madera
- Fabricada en Japón
- Control exacto al dispensar el agua debido a la salida en forma de cuello de cisne

₡249.700 I.V.I.





Cafetera cuello de cisne Cafede Kona - CDK-9115
Teflón, asa de madera, negra, capacidad 600ml
₡ 29.500 I.V.I.



Cafetera cuello de cisne Koonan - KN-8707-T
Acero inoxidable, teflón, 700ml, asa madera
₡ 38.500 I.V.I.



Cafetera cuello de cisne negra con termómetro - EC-BH50
Acero inoxidable, Asa madera, Capacidad 850ml
₡ 34.800 I.V.I.



Cafetera cuello de cisne negra
con termómetro - EC-BH1001
Acero inoxidable, asa negra, capacidad 700ml
₡ 32.000 I.V.I.



Cafetera cuello de cisne negra
con termómetro - EC-BH1002
Acero inoxidable, asa negra, capacidad 1000ml
₡ 34.500 I.V.I.





Cafetera cuello de cisne Koonan - KN-8707-B
Titanio, asa madera, capacidad 700ml
₡ 44.500 I.V.I.



Cafetera cuello de cisne Koonan - KN-8707-G
Dorada, asa madera, capacidad 700ml
₡ 44.500 I.V.I.



Hervidora de agua Smart Barista DNA - EC-EBH42

- Capacidad 1.000ml
- Temperatura programable
- Deja de calentar el agua al llegar a la temperatura seleccionada
- Mantiene el agua a la temperatura seleccionada
- Timer

₡ 98.500 I.V.I.

Accesorio boquilla cuello cisne de silicón
CAF-ACCP
Le da mayor control del flujo de agua durante
el proceso de preparación de café filtrado
₡ 8.500 I.V.I.



Accesorio boquilla cuello cisne de metal
CAF-ACCM
Le da mayor control del flujo de agua durante
el proceso de preparación de café filtrado
₡ 8.500 I.V.I.





**Cafetera Cuello de Cisne
Cubierta de Cuero
500ml Barista DNA - 370275**

- Material: Acero inoxidable 304
- Capacidad: 500ml
- Cubierta de cuero que protege de la temperatura

Precio Anterior: €43.500

OFERTA €34.800 I.V.I.



**Set Caja Negra
360107**

- Cafetera cuello de cisne con capacidad de 300ml
- Dripper V60 tamaño 02 de 1 a 4 tazas
- Servidor de vidrio 02 capacidad 500ml
- Molino manual
- Sobre con 25 filtros

€38.850 I.V.I.



**Cafetera Cuello de Cisne Esbelta
Cubierta de Cuero
de diferentes Colores**

550ml Barista DNA - 370610

- Material: Acero inoxidable 304
- Capacidad: 550ml
- Cubierta de cuero que protege de la temperatura
- Colores: cuero naranja, cuero verde, cuero blanco y cuero negro

Precio Anterior: €43.500

OFERTA €34.800 I.V.I. c/u





Vaso Estilo Danés Minimalista

200 ml

Barista DNA - 379756

- Vidrio termorresistente
- El interior de doble pared mantiene el calor de la bebida y evita que el calor se transfiera a las manos
- Capacidad: 200 ml

₡5.500 I.V.I.



Dripper Cristal y Metal Estilo Danés Minimalista

Barista DNA - 379726

- Acero inoxidable
- Vidrio termorresistente
- Capacidad: 350 ml
- Utiliza filtros ondulados Kalita 155

₡22.500 I.V.I.



Cuello de Cisne Estilo Danés Minimalista

Asa Lateral de Madera

Barista DNA - 379714

- Acero inoxidable
- Capacidad: 350 ml

₡22.500 I.V.I.



Set Danés Minimalista de preparación de café

₡50.500 I.V.I.



+



+



Vaso Estilo
Danés Minimalista
Cap. 200 ml
Barista DNA

Dripper Cristal y Metal
Estilo Danés Minimalista
Cap. 350 ml
Barista DNA

Cuello de Cisne
Estilo Danés Minimalista
asa lateral de madera
Cap. 350 ml
Barista DNA



Servidor de café - Negro
HG2292BK
• Capacidad 960 ml, 8 (tazas)
• Vidrio termorresistente
¢9.600 I.V.I.



Servidor de café - Rojo
HG2292R
• Capacidad 960 ml, 8 (tazas)
• Vidrio termorresistente
¢9.600 I.V.I.



Servidor de vidrio termorresistente
EC-WS01
Asa de madera
Capacidad 600ml
¢19.700



Servidor de café - Amarillo
HG2210Y
• Capacidad 450cc
• Vidrio termorresistente
¢8.300 I.V.I.



Servidor Kalita 300cc
31253
• Vidrio termorresistente
• Capacidad de 300cc
• 9.3 cm de alto
• Elegante asa de cristal
¢14.950 I.V.I.



Servidor Kalita 500cc
31255
• Vidrio termorresistente
• Capacidad de 500cc
• 10.8 cm de alto
• Elegante asa de cristal
¢17.500 I.V.I.



Pichel Servidor ondas
121177
• Vidrio termorresistente
• Capacidad 360cc
¢9.900 I.V.I.



Pichel Servidor ondas
121176
• Vidrio termorresistente
• Capacidad 580cc
¢10.900 I.V.I.



Pichel Servidor ondas
121175
• Vidrio termorresistente
• Capacidad 800cc
¢11.900 I.V.I.



Servidor vidrio termoresistente de ondas verticales con tapa de madera (01) - 371320

- Vidrio de borosilicato termo-resistente
- Capacidad 360ml (01)

₡10.800 I.V.I.



Servidor vidrio termoresistente de ondas verticales con tapa de madera (02) - 371321

- Vidrio de borosilicato termo-resistente
- Capacidad 600ml (02)

₡11.500 I.V.I.



Servidor Hill 600ml
MHW-3BOMBER

379697

₡16.500 I.V.I.

- Vidrio borosilicato de alta temoresistencia 600 ml de capacidad
- Protuberancia en forma cónica en el fondo del servidor (similar a la que se encuentra en las botellas de vino) lo que disminuye el sedimento de partículas invisibles de café en su taza con lo que se disfruta de una taza más limpia.
- Diseño amplio en la base y angosto en la parte superior lo cual redundo en la preservación de la tempertatua de la bebida por más tiempo y en la conservación de los atributos de sabor como el aroma.
- Asa ergonómica que facilita el vertido de la bebida Boquilla de precisión de 45 grados que elimina la inconviencia de derrames durante el vertido



Servidor Hill 360ml
MHW-3BOMBER

381608

₡14.800 I.V.I.





Calentador Energía Radiante

377412

- Dimensiones 19cm de largo, 7cm de alto y 19cm de ancho
- Fácil de utilizar, se selecciona la temperatura deseada y cuando se apaga cuenta con un ventilador que enfría automáticamente el calentador
- Voltaje 110V
- Perfecta para calentar agua o para una cafetera moka italiana en un espacio reducido

₡ 63.500 i.v.i.



Calentador Taza de Café, Té, Chocolate - Barista DNA

360146

- Mantiene la temperatura ideal de sus bebidas por el tiempo que usted desee
- Cuenta con dos modos de temperatura el primer modo es (de 50° a 62 grados) y el segundo (40° a 50° grados)
- Diámetro de 11cm
- Compacto y práctico para ambiente de oficina

₡ 22.500 i.v.i.



DRIP STATIONS

Estación de filtrado Ecocoffee,
de madera, de 1 grupo

EC-F812A

₡ 23.500 I.V.I.



Estación de filtrado Ecocoffee,
de madera, de 2 grupos

EC-F812B

₡ 26.500 I.V.I.



Estación de filtrado Ecocoffee,
de madera, de 3 grupos

EC-F812C

₡ 39.500 I.V.I.



Estación de Filtrado con Brazo
de Ajuste Multidireccional

- Brazo metal bronce
- Base de madera rosa
- Brazo con ajuste multidireccional

CAF-DS

₡ 87.100 I.V.I.



Estaciones de Filtrado
de madera rosa y metal Hero

- Estación Mediana HE-DPM

₡ 43.400 I.V.I.

- Estación Grande HE-DPG

₡ 45.900 I.V.I.





Filtrador Artesanal de madera - CDM-01

- Filtrador de café hecho a mano
- 100% madera de café producido en Coffea diversa
- Capacidad de 1-4 tazas
- Sistema de filtrado Kalita Japonés

₡44.900 I.V.I.



Estación de filtrado de metal espiral
Barista DNA

EC-MSDS

₡17.500 I.V.I.

(precio solo incluye la estación de filtrado)



Estación de filtrado metal
con base de madera Barista DNA

349081

Material acero y madera

₡17.500 I.V.I.



MÉTODOS PARA PREPARAR CAFÉ: CAFÉ PUSH



Café Push - CP-01

- Producto novedoso resultado de la innovación japonesa
- Funciona como un híbrido entre la prensa francesa y sifón
- Eficiente extracción de los sabores del café
- Filtro no permanente de acero inoxidable

₡ 21.800 I.V.I.



Filtro de tela adicional Café Push - CP-02

₡ 5.000 I.V.I.



Clear Press - 375811

- Método de preparación de café de inmersión total que extrae el café a presión para una taza de café de alta calidad y complejidad.
- Limpieza fácil. La broza de café comprimida sale en una sola pieza a la hora de limpiar el clear press.
- Portátil por su tamaño, ligero y de uso fácil, es ideal para llevarlo a cualquier parte sea de viaje o al lugar de trabajo
- Disponible en 3 colores

₡ 27.600 I.V.I. c/u



Filtro permanente de metal - EC-F27

₡ 9.500



Filtro permanente
de metal - EC-F27
₡9.500

Yuropress EC-Yuropress

- Metodo de preparación de café de inmersión total que extrae el café a presión para una taza de café de alta calidad y complejidad
- Rápida preparación del café, para hacer un espresso se tarda cerca de 30 segundos
- Fácil limpieza. La broza de café comprimida sale en una sola pieza a la hora de limpiar del Yuropress.
- Portátil. Por su reducido tamaño, liviano peso y facilidad de uso, es ideal para llevarlo a cualquier lugar ya sea de viaje, acampar o lugar de trabajo
- Disponible en cuatro colores diferentes

₡16.500 I.V.I.



Kalita Dripper Set - 35167

- Capacidad de 1-4 tazas
- Servidor de cristal termorresistente
- Incluye Kalita dripper y servidor
- Incluye cuchara medidora
- Incluye set inicial de filtros
- Utiliza filtros Kalita 102 (Cód. 13143)

₡23.900 I.V.I.



Kalita Kompact

- Capacidad: 220ml
- Método novedoso que utiliza la presión para una extracción óptima de los aromas y sabores del café
- Portátil y liviano, perfecto para viajes y sencillo de utilizar
- Incluye estuche protector para facilitar su transporte

Color negro: 331871

Color rojo: 331870

₡42.500 I.V.I.

CHORREADORES



Wavestyle (100p) - 35159

- Capacidad 4 tazas
- Vidrio termorresistente
- Cuello de polipropileno
- Portafiltro de acero inoxidable
- Usa filtros ondeados (Cód. 22199)

₡ 39.500 I.V.I.



Vandola

- Primer método para café filtrado 100% diseñado y hecho en Costa Rica
- Hecho a mano por artesano costarricense con arcilla de la más alta calidad
- Paredes gruesas que conservan la energía térmica de la bebida
- Requiere café con molienda media
- Utiliza filtros V02(Cód HG5003) o V038 (Cód VCF03100M)
- Capacidad de 800ml

₡ 41.600 I.V.I.



Kalita Wavestyle up - 365660

- Capacidad de 500ml
- Incluye dripper con collar de silicona para aislar el calor al asirlo
- Incluye servidor de cristal termo-resistente
- Incluye filtros Kalita 185
- Incluye base anti-derrame

₡ 39.500 I.V.I. c/u



Coffeemaker Oceanrich Barista en Casa OR-01

- Dispersa el agua en movimiento uniforme rotatorio tal y como lo haría una barista en la vida real
- Gran consistencia y calidad de bebida, es como tener un barista en casa
- Funciona con dos baterías AA (1.5V) evitando el uso de incómodos cables de conexión a la electricidad
- Pichel de cristal termo-resistente de doble pared lo que hace que la temperatura del café mantenga caliente por un tiempo
- Cono de filtrado tipo Kalita con tres hoyos en paralelo
- Usa filtros Kalita 101
- Color Negro o Blanco

₡ 47.500 I.V.I.





Dripper set (dripper base de madera y servidor)
CD1167
Borosilicato, termoresistente, 300ml capacidad
¢21.500



Woodneck diamante
360781
• Material cristal termoresistente y asa de madera
• Capacidad de 800ml
• Incluye cuchara medidora
¢33.500 I.V.I.



Tapa termal - EC-BD6LID
• Para Kalita, Woodneck, Chemex, etc.,
Impide el enfriamiento acelerado de su bebida de café mientras está en dripper (Kalita Wave, Woodneck, Chemex, etc.)
¢7.800 I.V.I.



Filtro permanente metálico para Esbelta dripper 500ml
EC-CH3BF
¢17.200 I.V.I.



Filtro permanente metálico para Woodenck 800ml y Vandola Barista DNA
EC-CH601
¢19.200 I.V.I.



Woodneck
EC-BD4EC
• Capacidad de 480 cc
• Vidrio termoresistente
• Puede usar filtros de tela o metal
• Filtro de tela
¢29.800 I.V.I.



Woodneck esbelta
EC-F905B
• Capacidad de 500 cc
• Vidrio termoresistente
• Puede usar filtros de metal o papel
¢29.500 I.V.I.



HE-DCPCD
Hero dripper con filtro de metal permanente y cupula cristal dorado

HE-DCPCP
Hero dripper con filtro de metal permanente y cupula cristal plateado

• Filtro de metal permanente, opción en plateado o dorado
• Vidrio termoresistente
• Cúpula de cristal para mantener energía térmica durante el filtrado y utilizarla para posar el filtro una vez que el proceso termina con el fin de evitar derrames en la mesa.
¢ 22.500 I.V.I.



Woodneck - EC-F904B
• Capacidad 800 ml
• Vidrio termoresistente
• Puede utilizar filtro de papel o de metal
¢ 31.500 I.V.I.



Chemex
• Capacidad 800ml
• Cristal termo resistente
• Utiliza filtros más gruesos con 20% más que los habituales
¢ 37.600 I.V.I.



Cezve o Ibrik
para hacer café Turco
BR-IBWB

Uno de los métodos más antiguos de la humanidad para preparar bebidas de café, creado durante el siglo XVI en el imperio Otomano.

El cezve que les presentamos fue hecho totalmente a mano por artesanos en Túnez quienes martillan el metal hasta alcanzar el resultado perfecto.

Su uso genera una turbulencia natural, suave sin intensificar la agitación de la bebida lo que resulta en una extracción más uniforme que la alcanzada con otros cezve tradicionales.

Su asa está diseñada para un vertido confortable.

Con estuche de madera para una mejor protección.

☎ 88.800 I.V.I.

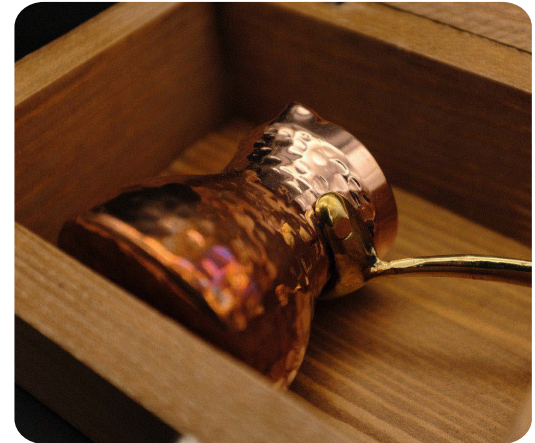

MÉTODOS PARA PREPARAR CAFÉ: PRENSAS FRANCESAS



Prensa francesa con escala de volumen externa
370119

- Acero inoxidable 304, vidrio de borosilicato termo-resistente y madera nogal.
- Capacidad: 600ml.
- Reloj de arena de 4 minutos (tiempo ideal para la extracción efectiva del café) incorporado en el asa.

₡48.500 I.V.I.



Prensa francesa cerámica alta densidad Polaris
370115

- Materiales: Cerámica de alta densidad que preserva la temperatura de la bebida por tiempo prolongado, madera de nogal, acero inoxidable 304.
- Capacidad: 600ml
- Reloj de arena de 4 minutos (tiempo ideal para la extracción efectiva del café) incorporado en el asa.

₡48.500 I.V.I.



Prensa francesa de borosilicato y funda de acero inoxidable - 370117

- Recipiente de borosilicato termo-resistente, funda de acero inoxidable 304, madera nogal.
- Capacidad: 600ml.
- Reloj de arena de 4 minutos (tiempo ideal para la extracción efectiva del café) incorporado en el asa.

₡48.500 I.V.I.



Prensa francesa de acero inoxidable Thinker - 370116

- Acero inoxidable 304 y madera nogal.
- Capacidad: 1000ml.
- Boquilla en forma de U permite un vertido suave y uniforme.
- Doble pared lo que permite que el café conserve la temperatura por un tiempo prolongado.
- Reloj de arena de 4 minutos (tiempo ideal para la extracción efectiva del café) incorporado en el asa.

₡54.500 I.V.I.



Prensa francesa doble propósito para hacer café y te - 370120

- Acero inoxidable 304, madera de nogal y vidrio de borosilicato.
- Capacidad: 1000ml.
- Reloj de arena de 4 minutos (tiempo ideal para la extracción efectiva del café) incorporado en el asa.
- Incluye infusor de acero inoxidable para la preparación de te.
- Doble propósito, funciona tanto para la preparación de café como para la preparación de te.

₡64.500 I.V.I.



Prensa Francesa Cafede Kona - CDK-8901
Tapa de metal, vidrio termoresistente
Asa de vidrio, Capacidad 350ml
₡24.500 I.V.I.



Prensa Francesa Laberinto Cafede Kona - CDK-9108
Color negro, vidrio termoresistente, capacidad 800ml
₡24.500 I.V.I.



Prensa Francesa Laberinto Cafede Kona - CDK-9107
Color negro, vidrio termoresistente, capacidad 350 ml
₡22.500 I.V.I.



Híbrido Aeropress
Prensa Francesa Portátil
Acero Inoxidable FENGR
339135
• Extrae el café aplicando presión
• Acero inoxidable
• Termal
• Capacidad 350 ml
₡33.850 I.V.I.



Prensa Francesa Acero Inoxidable Doble Pared
• Material acero inoxidable
• Doble pared que ayuda a mantener la temperatura de la bebida
• Disponible en 3 capacidades diferentes:

Cap. 350ml
360007
₡35.500 I.V.I.

Cap. 800ml
360131
₡45.600 I.V.I.

Cap. 1000ml
360006
₡52.600 I.V.I.



Prensa Francesa Preziosa Bialetti
371944
• Capacidad 3 tazas 350ml
• Hecha con vidrio borosilicato y acero 18/10
₡30.200 I.V.I.



Prensa Francesa Preziosa Bialetti
371945
• Capacidad 8 tazas 1L
• Hecha con vidrio borosilicato y acero 18/10
₡37.500 I.V.I.





Reloj de arena - 370861
con base de madera

¢19.500 I.V.I.

- Fabrico en vidrio y madera
- Duración de 3 minutos



Reloj de arena - 019517
con arena de color plateada

¢18.800 I.V.I.

- Duración: 3 minutos
- Ideal para controlar el tiempo de extracción de café en prensa francesa
- Útil para controlar el tiempo durante el proceso de filtrado en V60 o Kalita



Reloj de arena - 019500
con arena de color dorada

¢18.800 I.V.I.



Repuesto filtro acero inoxidable
para prensa francesa - BC0130

¢7.800 I.V.I.



Percolador de Café WL-01

- Capacidad 8 tazas
- Ideal para resaltar el cuerpo del café
- Filtro permanente de metal
- Resistencia a la corrosión debido a que es hecho con acero inoxidable con grado marino
- Asa hecha con silicona resistente al calor

¢29.500 I.V.I.



Cafetera para hacer Café Irlandés (Irish Coffee) EC-BP110

- Se mezcla el café con el whisky en la copa
- Incluye quemador de alcohol
- Copa hecha con vidrio termoresistente

¢27.500 I.V.I.



MOKAS ITALIANAS

- Método tradicional utilizado en Italia para preparar café
- Conveniencia y simplicidad de uso
- Café con cuerpo pronunciado y perfil de sabor de alta complejidad
- Aluminio de alto grado de calidad de alta durabilidad



Mokas Italianas en Colores EC-CLA3R

- Material aluminio
- Capacidad: 3 tazas
- Colores azul, rojo, verde

₡ 13.200 I.V.I.



Cafetera Napolitana - NC-6T

- Hecha de cobre, capacidad 6 tazas
- Método tradicional de preparación del café en el sur de Italia
- Antiquísimo método de hacer café, uno de los más antiguos que se conocen.
- Filtro metálico permanente
- Hecho en Italia, el fabricante ha cesado la producción de la Napolitana en material de cobre, solo se produce en acero inoxidable. Esta es una de las pocas que quedan disponibles.

₡ 146.500 I.V.I.

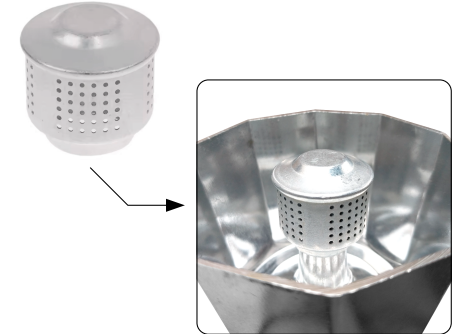

Válvula Antiderrame para moka -370274

- Material: Aluminio
- Adaptable para cualquier tamaño de cafetera moka italiana
- Reduce las salpicaduras en su totalidad

₡ 9.800 I.V.I.



Moka italiana colorina 6 tazas Plateada Barista DNA - 348987

- Capacidad 6 tazas
- Aluminio
- Asa y perilla de la tapa de madera para aislar el calor

₡ 18.500 I.V.I.



Moka Italiana Colorina Barista DNA

- Capacidad 6 tazas
- Aluminio
- Asa y perilla de la tapa de madera para aislar el calor

₡ 18.500 I.V.I.



Cafetera Moka eléctrica EC-B10900S

- Capacidad 3 tazas
- Dos colores (roja, negra)

₡ 39.500 I.V.I.



Moka de Inducción Bialetti

Negra

371942

- Capacidad 6 tazas 280ml
- Acero inoxidable y aluminio
- Apta para su uso en cualquier placa de inducción

₡ 57.600 I.V.I.



Moka de Inducción Bialetti

Roja

371943

- Capacidad 6 tazas 280ml
- Acero inoxidable y aluminio
- Apta para su uso en cualquier placa de inducción

₡ 57.600 I.V.I.



Moka Alpina Bialetti

371969

- Capacidad 3 tazas 130ml
- Material: aluminio

₡ 33.000 I.V.I.



Mokas Rainbow Bialetti

- Construidas en aluminio

Capacidad de 1 taza, 60ml :

- Amarillo - 371978
- Verde - 371974
- Roja - 371970
- Celeste - 371981

₡ 24.400 I.V.I.

Capacidad de 3 tazas, 130ml :

- Amarillo - 371979
- Verde - 371976
- Roja - 371971
- Celeste - 371983

₡ 28.200 I.V.I.

Capacidad de 6 tazas, 250ml :

- Amarillo - 371979
- Verde - 371977
- Roja - 371972

₡ 44.200 I.V.I.



Moka La Mokina Tricolore

Bialetti

371966

- Capacidad 1/2 taza 40ml
- Aluminio

₡ 23.500 I.V.I.



Moka Express Italia

Bialetti

371967

- Capacidad 3 tazas 130ml
- Aluminio

₡ 35.200 I.V.I.



Moka Express Italia

Bialetti

371968

- Capacidad 6 tazas 270ml
- Aluminio

₡ 53.500 I.V.I.



Moka La Mokina

Bialetti

371960

- Capacidad 1/2 taza 40ml
- Aluminio

₡ 21.500 I.V.I.



Moka Express Bialetti

Material: Aluminio

371961

- Capacidad 1 taza, 60ml

₡ 25.800 I.V.I.

371962

- Capacidad 3 tazas, 130ml

₡ 29.800 I.V.I.

371963

- Capacidad 6 tazas, 270ml

₡ 34.500 I.V.I.

371964

- Capacidad 9 tazas, 420ml

₡ 47.500 I.V.I.

371965

- Capacidad 12 tazas, 670ml

₡ 61.500 I.V.I.

365712

- Capacidad 18 tazas, 420ml

₡ 67.900 I.V.I.





Moka Exclusive
Medidas para 3 ó 6 tazas

- Hecha en aluminio de alta calidad
- Capacidad de 3 tazas 130ml y 6 tazas 270ml
- Apto para uso en cocinas de gas, eléctricas y vitrocerámicas
- Disponibles en colores: azul, verde, roja, crema, rosada y negra.

Mokas de 3 tazas:
₡35.500 I.V.I. c/u

- Azul: 374962
- Verde 374958
- Roja: 374956
- Crema: 374960
- Rosada: 374964
- Negra: 374966

Mokas de 6 tazas:
₡49.500 I.V.I. c/u

- Azul: 374963
- Verde: 374959
- Roja: 374957
- Crema: 374961
- Rosada: 374965
- Negra: 374967



Set Moka Déco Glamour
374955

- Capacidad de la Cafetera Moka: 6 tazas
- Capacidad de la taza 280ml
- Materiales: aluminio y porcelana

₡55.000 I.V.I.





Moka Venus Cobre 6 Tazas Bialetti - 378372

- Diseño elegante.
- Garantiza una alta calidad gracias a su válvula de seguridad patentada, que facilita su limpieza.
- El espesor de la pared de la caldera se ha incrementado un 20%, lo que le confiere un alto rendimiento y robustez para garantizar la máxima calidad.
- Material : acero inoxidable 18/10 y asa termoplástica.
- Válvula de seguridad de fácil limpieza.
- Capacidad: 6 tazas

€53.700 I.V.I.



Moka Brikka Inducción 4 Tazas Bialetti - 378380

- Brikka Inducción es una cafetera única que te permite preparar un café como el de una cafetería: crema, intenso y con cuerpo.
- Nueva válvula patentada con membrana de silicona, diseñada y desarrollada para generar excelente crema en su espresso.
- Capacidad para 4 tazas de café (160 ml.) Material: aluminio, acero y asa termoplástica Válvula de seguridad de fácil limpieza.
- Además de poder utilizarse en diferentes tipos de cocinas tanto eléctricas como de gas, la Brikka de inducción está diseñada para ser utilizada directamente en cocinas de inducción.

€62.800 I.V.I.



Moka Brikka 4 Tazas Bialetti - 378381

- Con su innovadora tecnología y membrana de silicona, garantiza resultados similares al espresso servido en cafeterías: con cuerpo, intenso y una crema duradera.
- El diseño, inspirado en la primera Moka Express creada en 1933, mejora la distribución de la presión dentro de la caldera para optimizar el proceso de preparación del café.
- Nueva válvula patentada con membrana de silicona, diseñada y desarrollada para generar excelente crema en su espresso.
- Material: aluminio y asa termoplástica
- Sistema de espuma Brikka
- Válvula de seguridad de fácil limpieza

€52.800 I.V.I.



Moka Eléctrica Viajera 2 Tazas Voltaje Dual 110V-220V Bialetti - 378382

- Funciona tanto con electricidad de 110V como 220V lo que la hace ideal para personas que viajan a países en donde varía el voltaje.
- No hace falta accionar ningún interruptor para que esta moka trabaje a 110V o 220V, la moka Ideal para el hogar, la oficina o para viajes.
- Capacidad 2 tazas

€48.800 I.V.I.





Cafetera Moka
EC-B26200
• Acero inoxidable
• Capacidad 100ml (2 tazas)
₡14.500 I.V.I.



Cafetera Moka
EC-B26400
• Acero inoxidable
• Capacidad 200ml (4 tazas)
₡15.500 I.V.I.



Cafetera Moka
EC-B26600
• Acero inoxidable
• Capacidad 300ml (6 tazas)
₡16.500 I.V.I.



Cafetera Moka
EC-B26900
• Acero inoxidable
• Capacidad 450ml (9 tazas)
₡17.500 I.V.I.



Moka Diego Barista DNA
370233
• Acero inoxidable
• Capacidad 200 ml
₡38.500 I.V.I.



Moka Diego Barista DNA
370234
• Acero inoxidable
• Capacidad 300 ml
₡42.500 I.V.I.



Moka Diego Barista DNA
370235
• Acero inoxidable
• Capacidad 550 ml
₡49.500 I.V.I.



Moka Italiana Kontessa
EC-BV400
• Material acero inoxidable
• Capacidad: 4 tazas
₡45.900 I.V.I.



Moka Italiana Tiamo
HA1569
• Material acero inoxidable
• Capacidad: 4 tazas
₡49.500 I.V.I.



Cafetera Moka
EC-B21600
• Capacidad 6 tazas
• Tiamo, Acero Inoxidable
₡53.800 I.V.I.



Cafetera moka Cafede Kona
CDK-9125
• Acero inoxidable,
• Asa luna menguante
• Capacidad 4 tazas
₡58.500 I.V.I.



Cafetera moka Cafede Kona
CDK-9125
• Acero inoxidable,
• Asa luna menguante
• Capacidad 6 tazas
₡62.500 I.V.I.



MÉTODOS PARA PREPARAR CAFÉ: SIFÓN ORIENTAL



Sifón de balanza plateado para hacer café - HG2303
 • Filtro metálico permanente • Capacidad 450 ml (4tazas)
₡ 209.600 I.V.I.



Sifón de balanza dorado para hacer café - HG2304
 • Filtro metálico permanente • Capacidad 450 ml (4tazas)
₡ 209.600 I.V.I.



Lámpara de alcohol para sifón
 EC-BN72
₡ 9.500 I.V.I.



Sifón Barista DNA
 EC-BY3G (3 tazas)



Sifón Barista DNA
 EC-BT3G (3 tazas)



Sifón Barista DNA
 EC-BY5G (5 tazas)



Sifón Barista DNA
 EC-BT5G (5 tazas)

Sifones de 3 tazas **₡ 56.100** I.V.I.

Sifones de 5 tazas **₡ 59.700** I.V.I.



Repuesto parte superior para Sifón
3 tazas - Barista DNA - 277071

¢19.300 I.V.I.



Repuesto parte superior para Sifón
5 tazas - Barista DNA - 277071

¢19.300 I.V.I.



TCA Filtro para Sifón
HG2609

¢5.500 I.V.I.



Portador de Filtro de papel
para Sifón

• Material plástico
¢7.900 I.V.I.



Filtro Permanente
de Metal para Sifón

• Sustituye el filtro de tela
• No necesita filtro de papel
¢13.000 I.V.I.



Repuesto parte inferior para Sifón
3 tazas - Barista DNA - 354435

¢19.300 I.V.I.



Repuesto parte inferior para Sifón
5 tazas - Barista DNA - 354435

¢19.300 I.V.I.



Filtro permanente para sifón barra de cristal
Akirakoki

370528

- Material vidrio
- Asegura una filtración limpia y pura sin agregar sabores adicionales a su café
- El diseño del filtro permite una extracción uniforme, maximizando el sabor y aroma del café
- Filtro permanente, amigable con el ambiente

¢17.500 I.V.I.



Lámpara de luz de halógeno
para calentar agua para hacer café en sifón - 79167

¢108.500 I.V.I.



MÉTODOS PARA PREPARAR CAFÉ: FILTROS INDIVIDUALES



Filtro individual japonés blanco (unidad) - FJ-01
₡150 i.v.i.

Importado directamente desde Japón, este filtro es ideal para cuando se quiere preparar solo una taza de café en casa o la oficina, para cuando se va de viaje y para ir a acampar.



Filtro japonés Kalita (paquete de 10 unidades)- FJ-02
₡1.500 i.v.i.

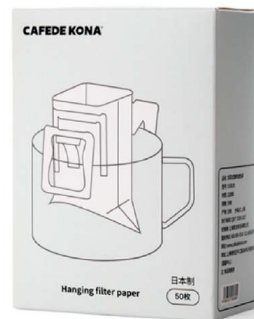

Caja de filtros para monodosis
Cafede kona - 331803
• Cantidad 50 filtros (vacíos)
• Capacidad 1 taza
₡7.500 i.v.i.



MÉTODOS PARA PREPARAR CAFÉ: GOTEO LENTO PARA HACER CAFÉ FRÍO



Cafetera de goteo lento (Cold brew)
 Cafede Kona
 Color Negro - CDK-9155
 Color Ocre - CDK-9156
 Transparente - CDK-9157

- Capacidad 480 ml

¢27.300 I.V.I.



Cafetera de goteo lento (Cold brew)
 EC-BD2

- Filtro papel
- Vidrio resistente a cambio de temperatura
- Capacidad 400 ml

¢49.500 I.V.I.



Cafetera de goteo lento (Cold brew)
 EC-BD10

- Capacidad 1000 ml

¢95.800 I.V.I.



Máquina de Goteo Lento
 para hacer Cold Brew
 EC-BD25

- Capacidad de 2,5 litros por tanda
- Válvula de goteo de acero inoxidable
- Diseño sofisticado

¢425.300 I.V.I.



Filtro Disco de Metal para
 Cold Brew y AeroPress
 EC-F27

- Filtro de metal

¢9.500 I.V.I.



Filtro Cold Brew - BC0052

- Filtro interno de acero inoxidable curvado
- Capa exterior de tela
- Para Cold brew HG2669 y HG6361

¢4.500 I.V.I.



MÉTODOS PARA PREPARAR CAFÉ: FILTROS DE CAFÉ



Omni Filtro V60 Hario 01 - 371272

- Producen café perfectamente filtrado y sin sedimentos
- Perfecto funcionamiento para cualquier grado de tueste de café
- Contiene 100 filtros tamaño 01
- Capacidad 1-2 tazas

₡ 5.800 I.V.I.



Omni Filtro V60 Hario 02 - 332581

- Producen café perfectamente filtrado y sin sedimentos
- Perfecto funcionamiento para cualquier grado de tueste de café
- Contiene 100 filtros tamaño 02
- Capacidad 1-4 tazas

₡ 5.800 I.V.I.



Filtro de papel Cafec T-92

- Hecho en Japón
- Tamaño V02 (1-4 tazas)
- Diseñado para café tueste claro
- 100 unidades por paquete

₡ 5.800 I.V.I.



Filtro de papel Cafec T-90

- Hecho en Japón
- Tamaño V01 (1-2 tazas)
- Diseñado para café tueste medio
- 100 unidades por paquete

₡ 5.800 I.V.I.



Filtro de papel Cafec T-83

- Hecho en Japón
- Tamaño V02 (1-4 tazas)
- Diseñado para café tueste oscuro
- 100 unidades por paquete

₡ 5.800 I.V.I.



Filtros de Aeropress - AP002

- Para Aeropress tamaño estándar
- Cantidad: 350 unidades

₡ 5.800 I.V.I.

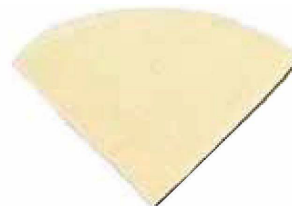

Filtro de tela V02
EC-EC01231

₡ 4.900 I.V.I.



Filtro de papel Hario para V60 03
(100 unidades/paquete) - VCF03100M

₡ 8.900 I.V.I.



Filtro de papel para sifón
EC-F11

100 unidades - 82 mm

₡ 6.500 I.V.I.



Filtro de tela D02 con agarradera
EC-EC01233

₡ 9.300 I.V.I.



Filtro de tela D02
EC-EC01234

₡ 4.900 I.V.I.



Filtro de tela permanente EC-F26(10ps/paq.)

Repuesto filtro para sifón

₡ 8.500 I.V.I.



Filtros de Papel 101(40 pcs)
11037
₡ 5.500 I.V.I.



Filtros de Papel 102(40 pcs)
13001
₡ 5.800 I.V.I.



Filtros de Papel 103(40 pcs)
15027
₡ 6.400 I.V.I.



Filtro para Kalita Wave 155
Blanco (100p) - 22201
₡ 10.200 I.V.I.



Filtro para Kalita Wave 185
Blanco (100p) - 22199
₡ 10.200 I.V.I.



Portafiltro de madera
CAF-PFMV60
• Protege sus filtros de la humedad,
polvo, insectos, etc.
₡ 17.500 I.V.I.



Portafiltro Plástico - CAF-PF
• Protege sus filtros de la humedad,
polvo, insectos, etc.
• Plástico BPA Free
₡ 14.200 I.V.I.



Filtro para Chemex - AP002
• 100 unidades
₡ 15.800 I.V.I.



Cono de cristal para café filtrado CAFEDE KONA
371310

- Da soporte a la parte inferior del papel de filtro para aumentar el área de contacto para una extracción más uniforme y eficiente
 - 12 nervaduras de superficie para guiar el agua, lo que hace que el caudal sea constante y evita obstrucciones.
 - Permite que los filtros de canasta o de ondas sean compatibles con los dripper cónicos
- ₡ 9.500** I.V.I.



Estuche para Filtros V60
Beige Barista DNA - 360148
• Hecho con materiales que favorecen la protección de los filtros contra la humedad y el polvo
• Compacto y fácil de transportar
• Puede guardar filtros tamaño 02 y 01
₡ 8.900 I.V.I.



Estuche para Filtros V60
CAFEDE KONA - 365277
• Hecho con materiales que favorecen la protección de los filtros contra la humedad y el polvo
• Compacto y fácil de transportar
• Puede guardar filtros tamaño 02 y 01
₡ 14.500 I.V.I.

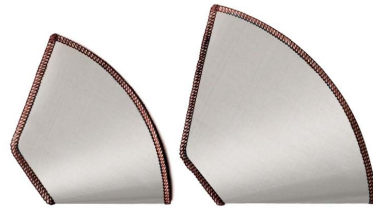

Filtro permanente malla metálica para Kalita fondo plano

- Material acero inoxidable
- Filtro permanente, amigable con el ambiente
- 2 tamaños:

1-4 tazas - 370222 1-6 tazas - 370223
₡13.500 I.V.I. **₡14.800** I.V.I.

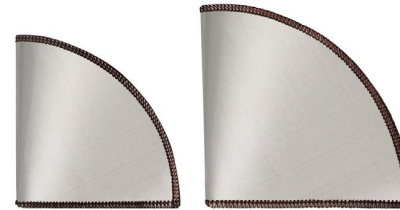

Filtro permanente malla metálica V60

- Material acero inoxidable
- Filtro permanente, amigable con el ambiente
- 2 tamaños:

1-4 tazas - 370224 1-6 tazas - 370231
₡13.500 I.V.I. **₡14.800** I.V.I.



Filtro pañuelo permanente malla metálica Barista DNA

- Material acero inoxidable
- Filtro permanente, amigable con el ambiente
- 3 tamaños:

V01 - 383703 V02 - 383704 V03 - 383705
₡9.000 I.V.I. **₡9.500** I.V.I. **₡19.200** I.V.I.



MÉTODOS PARA PREPARAR CAFÉ: MOLINOS MANUALES



Molino de Muelas Manual Ajustable Bialetti 378370

Con su diseño práctico y de alta calidad, el molinillo de café manual de Bialetti garantiza un molido preciso y uniforme, por lo que es una gran opción para los amantes del café.

Gracias a las muelas de acero inoxidable, los granos conservan su aroma original de café.

Ventajas:

- Alta uniformidad de molienda
- Molienda ajustable para diferentes métodos de preparación de café
- Liviano y de tamaño compacto, cabe en cualquier esquina de la maleta lo que lo hace ideal para las personas que viajan.
- Material: Muelas de acero

₡ 54.500 i.v.i.



Molino Manual Cilíndrico EC-BMEC01S

- Alta portabilidad. Ideal para viajar, acampar o uso en la oficina
- Acero inoxidable de alta calidad que asegura durabilidad
- Muelas de cerámica de alta dureza
- Uniformidad de molienda

₡ 26.600 i.v.i.



5 Cribas Diferentes

Molino Manual R3 MHW-3Bomber - 379731

- Ajuste de molienda intuitivo externo lo cual lo hace más conveniente que los molinos con ajuste de molienda interna. Tiene un total de 180 clicks de ajuste lo que le permite moler para todos los métodos de preparación de café (V60, Vandola, Kalita, Sifón, Prensa Francesa, Espresso, etc.)
- Equipado con 5 cribas: 300um, 400um, 500um, 600um, y 850um. Estas cribas permiten clasificar las partículas de café molido y uniformizarlas en un determinado tamaño de acuerdo al método de preparación que se vaya a usar lo que redonda en una mejor extracción del café y un mejor sabor de taza. A modo de ejemplo, el uso de la criba adecuada si se va a usar prensa francesa para preparar el café hará que disminuya significativamente la cantidad de sedimento en la taza.
- El recipiente en donde cae el café molido cuenta con 72 magnetos robustos que conectan firmemente el recipiente en donde cae café molido con la base del molino lo cual previene derrames y desperdicio de café molido
- Las muelas de este molino están hechas con acero inoxidable CNC420 el cual tiene una extrema dureza con un altísimo grado de afilado que redonda en una óptima uniformidad y de partículas de molienda y una rápida acción de molienda.
- Material: SUS304, SUS420, aluminio, silicona, nogal, imán
- Capacidad: 20g
- Peso: 725g
- Disponible en negro o plateado

₡ 69.500 i.v.i.



Molino de muelas de vidrio
con contenedor de café molido adicional - EC-BM155

- Muelas de cerámica
- Muelas ajustables de acuerdo al tipo de molienda que requiera o método de preparación del café

₡23.500 I.V.I.



Molino manual madera y cobre
EC-BM143

- Molino de muelas
- Grado de molienda ajustable

₡33.500 I.V.I.

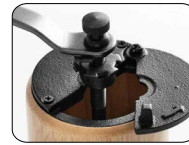

Molino manual Akirakoki
370533

- Madera y hierro fundido
- Muelas cónicas de hierro fundido
- Molienda ajustable para diferentes tipos de métodos de preparación de café
- Molienda uniforme para una adecuada extracción de la bebida
- Capacidad de 20g
- Compacto y sencillo de utilizar

₡23.800 I.V.I.



Molino Nostalgia
EC-BM39

- Grado de molienda ajustable para diferentes métodos de preparación de café.
- Muelas cónicas de hierro fundido de alta durabilidad
- Cuerpo de madera

₡46.900 I.V.I.



Molino de muelas antiguo
EC-BM34C

- Doble rueda giratoria
- Muelas de metal

₡135.000 I.V.I.

MÉTODOS PARA PREPARAR CAFÉ: MOLINOS ELÉCTRICOS



**Molino de aspas Shardor
SHA-BLG**

- Aspas de acero inoxidable
- Contenedor interno se separa para facilidad de limpieza
- Silencioso
- Selector de tiempo para diferentes grados de molienda
- Capacidad de tolva de 75g de café

¢ 33.500 I.V.I.



**Molino eléctrico recargable Akirakoki
370532**

- Materiales Aluminio y acero inoxidable
- Molienda ajustable para diferentes tipos de métodos de preparación de café
- Tamaño compacto, ideal para viajar
- Molienda uniforme para una adecuada extracción de la bebida
- Muelas cónicas de acero inoxidable
- Capacidad de 30g
- Recargable con USB tipo C
- Incluye cable de carga, cepillo de limpieza y bolsa para transporte

¢ 61.582 I.V.I.



**Molino SHADOR para diferentes
métodos y espresso
360985**

- Muelas cónicas de acero inoxidable
- Capacidad de tolva de 300g
- Selector para 51 grados de molienda
- Incluye adaptador para portafiltros de 58mm y 53mm
- Incluye anillo dosificador 58mm y 53mm
- Motor de 165W de potencia

¢ 74.500 I.V.I.

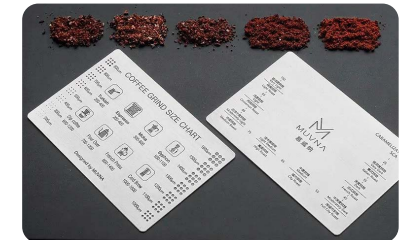

**Tarjeta Referenciadora de Grados de Molienda
y Guía de Colores Escala Agtron - 370860**

- Hecho de acero inoxidable de alta calidad, resistente a la corrosión y duradero para garantizar un uso a largo plazo.
- Diseño portátil y liviano conveniente para su uso en cualquier lugar
- Cuenta con datos de escalas de color Agtron desde 150 (tueste claro) a 25 (tueste muy oscuro)
- Tarjeta intuitiva permite identificar y seleccionar fácilmente el nivel de molienda ideal
- Información de grosor de molienda en micras para 8 métodos de preparación de café diferentes.

¢ 9.300 I.V.I.



Molino Eléctrico Barista DNA

- Molino de muelas
- Alta uniformidad de partículas de molienda para una mejor extracción del café
- Disponible en color negro o vino

₡ 85.000 I.V.I.



Molino Eléctrico Barista DNA con botón pulsador automático

EC-BM3051

- Molino de muelas
- Alta uniformidad de partículas de molienda para una mejor extracción del café
- Botem para molienda automática "on demand"
- Botem para molienda continua
- Recipiente de café molido en acero inoxidable

₡123.000 I.V.I.



Molino Inclinado Barista DNA - 365242

- Materiales Acero inoxidable y madera
- Selector para 19 grados de molienda
- Funciona para cualquier método de preparación de café
- Capacidad de tolva 75g
- Muelas de acero inoxidable
- Recipiente magnético receptor de café molido en acero inoxidable
- Alta uniformidad de partículas de molienda para una mejor extracción del café

₡187.500 I.V.I.



Molino de muelas inclinado Hibrew - 374920

- Materiales: Aluminio y acero inoxidable
- Dimensiones 10,5cm de ancho, 21cm de largo, 31cm de alto
- Capacidad de tolva 50g
- Ajuste de inclinación:
Vertical: favorece la limpieza del equipo con el soblador
Inclinado: mejora la homogeneidad del molido
- Muelas cónicas de 48mm de alta precisión que disipan el calor rápido
- Cuenta con dos velocidades de molido (molido rápido 500rpm y molido lento 400rpm)
el molido lento ayuda a reducir el calor durante el proceso de molido lo que retiene más aroma del café
- Ajuste de 36 grados de molienda desde café turco hasta prensa francesa
- El conducto de salida del café cuenta con un revestimiento de eliminación de electrostática, resultando y casi cero residuos

₡145.000 I.V.I.



Molino de Café Edge Plasma Starseeker para espresso y diferentes métodos de preparación de café - 379680

- Tecnología de Plasma Antiestática:**
 Boquilla de salida del café molido hecha con material plasma que elimina la energía de fricción electrostática generada por las partículas de café durante la molienda y evita la adherencia de partículas de café molido a la boquilla con lo que se logra cero retención de partículas.
- Molienda de Precisión:**
 Utiliza muelas cónicas de 48 mm, lo que permite una molienda consistente para métodos de filtrado, inmersión total y espresso.
- Potencia 45W**
- Construcción Duradera:**
 Fabricado en aleación de aluminio y acero inoxidable (SUS420 y SUS304), eliminando componentes de plástico en su estructura.
- Baja Retención y Limpieza:**
 Incorpora un diseño de salida de café molido desmontable magnéticamente, lo que facilita la limpieza y reduce la retención de café.
- Ajuste de Molienda:**
 Ofrece un ajuste de partícula de molienda sin límites (stepless), ideal para realizar ajustes finos en el espresso.
- Motor de Baja Velocidad:**
 Gira a 220 RPM para disminuir la temperatura de molienda, preservar los aromas del café y reducir el ruido durante el proceso.
- Diseño Funcional:**
 Incluye un soporte para recipiente de café molido de 58 mm, compatible con la mayoría de portafiltros de espresso, evitando el desorden y el desperdicio.
- Muelas recubiertas en titanio** lo que brinda una alta durabilidad y uniformidad de partícula de molienda.

Disponible en color negro o blanco

₡ 187.000 i.v.i.



Molino de Café Edge PLUS Plasma Starseeker para espresso y diferentes métodos de preparación de café - 383543

- Tecnología de Plasma Antiestática:**
 Boquilla de salida del café molido hecha con material plasma que elimina la energía de fricción electrostática generada por las partículas de café durante la molienda y evita la adherencia de partículas de café molido a la boquilla con lo que se logra cero retención de partículas.
- Molienda de Precisión:**
 Utiliza muelas cónicas de 63 mm, lo que permite una molienda consistente para métodos de filtrado, inmersión total y espresso.
- Potencia 68W**
- Construcción Duradera:**
 Fabricado en aleación de aluminio y acero inoxidable (SUS420 y SUS304), eliminando componentes de plástico en su estructura.
- Baja Retención y Limpieza:**
 Incorpora un diseño de salida de café molido desmontable magnéticamente lo que facilita la limpieza y reduce la retención de café.
- Ajuste de Molienda:**
 Ofrece un ajuste de partícula de molienda sin límites (stepless), ideal para realizar ajustes finos en el espresso.
- Motor de Baja Velocidad:**
 Gira a 220 RPM para disminuir la temperatura de molienda, preservar los aromas del café y reducir el ruido durante el proceso.
- Diseño Funcional:**
 Incluye un soporte para recipiente de café molido de 58 mm, compatible con la mayoría de portafiltros de espresso, evitando el desorden y el desperdicio.
- Muelas recubiertas en titanio** lo que brinda una alta durabilidad y uniformidad de partícula de molienda.
- Rendimiento de molienda superior** al Starseeker Plasma Edge, mayor rapidez de molienda y mayor uniformidad de partícula.

Disponible en color negro o plateado

₡ 298.500 i.v.i.



Molino de Muelas Kalita Next G - 61090
Colec oliva ó Azul cielo

- Molino de última generación
- Muele eficientemente con mucho menos revoluciones en el motor (50% menos revoluciones comparado con los molinos de muelas en el mercado) por lo que el grano no se calienta y preserva mejor su calidad debido a la disminución del calor friccional como resultado de las bajas revoluciones.
- Mínima estática
- Alta uniformad en la partícula de molienda
- Silencioso

₡ 435.500 I.V.I.



Molino Kalita Comercial - 61007

- Capacidad para 1000g
- Corriente 110
- Velocidad de 500g por minuto
- Tecnología Japonesa

₡ 769.000 I.V.I.



OTROS IMPLEMENTOS



Set de 7 contenedores de vidrio para café

WP5599

- Materiales: Madera de nogal, vidrio.
- Contenedores herméticos que mantienen la frescura del café.
- Cada contenedor tiene la capacidad de 25g de café total 175g.
- La base cuenta con soportes antideslizantes.

¢44.700 I.V.I.



Set de 10 contenedores de vidrio para café

WP5594

- Materiales: Madera de nogal, vidrio.
- Contenedores herméticos que mantienen la frescura del café.
- Cada contenedor tiene la capacidad de 20g de café total 200g.
- La base cuenta con soportes antideslizantes.

¢60.900 I.V.I.



Set Tubos Herméticos

Aporcionadores de Café (20-26g por tubo), 8 tubos
MHW-3Bomber - 379732

- Tubos herméticos que mantienen su café fresco por más tiempo.
- Después de tostar el café los granos liberan dióxido de carbono, la válvula de una vía presente en cada uno de los tubos permite la salida del dióxido de carbono sin permitir la entrada de oxígeno que es el causante de la oxidación de los aceites del café y por ende de la aparición del sabor a rancio.
- El uso de tubos permite dosificar o aprocionar el café lo cual facilita y acelera el proceso de preparación del café en cafeterías de alto tráfico o en su hogar, evita el desperdicio de producto y lo mantiene fresco.
- Evita el proceso repetitivo de pesar el café cada vez que se prepara una bebida, al estar el café porcionado en cada tubo solo se vierten los granos en el molino en forma directa, obviando la acción de pesar el café.
- Fabricados con PC y PE resistentes. Tan resistentes como el vidrio, pero más duraderos.

¢56.500 I.V.I.



Frasco de vidrio tapa de madera Coffea diversa

EC-JR60

Capacidad 200 ml, 6cm x 6cm

¢4.900



Frasco de vidrio tapa de madera Coffea diversa

EC-JR65

Capacidad 200 ml, 6,5cm x 8cm

¢5.100



Contenedor Hermético para Café Tostado 365291

- Capacidad para 700g de café
- El sello hermético evita que el café sea expuesto a la oxidación manteniendo la frescura del café
- Incluye cuchara medidora con capacidad de 13g
- Cuenta con selector de fecha de tueste lo que nos permite llevar el control de la frescura de nuestro café

₡18.600 I.V.I. c/u



Recipiente para guardar café Bialetti

- Fabricado con vidrio, acero y silicona
- Capacidad de 250g
- La tapa del recipiente cuenta con un alojamiento para insertar el embudo de la cafetera Moka durante el llenado y un diseño que permite verter el café sobrante una vez cerrado

₡22.500 I.V.I.



Barra selladora - BG-03

- Sella bolsa de forma hermética
- Longitud de 12.5 cm.
- Impide significativamente la entrada del oxígeno
- Mantiene el café fresco por más tiempo

₡800 I.V.I.



Barra selladora (larga) - BG-04

- Sella bolsa de forma hermética
- Longitud de 20 cm.
- Impide significativamente la entrada del oxígeno
- Mantiene el café fresco por más tiempo

₡1.000 I.V.I.



Soporte para quemador de gas - HG4457

- Acero inoxidable
- Utilizado para el calentamiento de agua para la preparación de café en condiciones sin electricidad

₡ 17.400 i.v.i.



Soporte para quemador de gas redondo
ECBN16

- Acero inoxidable

₡ 17.400 i.v.i.



Quemador de gas - HG2716

₡ 39.500 i.v.i.





Vaso Woodneck Cristal Labrado
300ml Barista DNA - 360115

- Materiales cristal y madera
- Capacidad de 300ml
- Diseño ergonómico y visualmente atractivo

₡5.500 i.v.i.



Vaso Doble Pared con Plato de Madera
Barista DNA - 365283

- Material: Vidrio de borosilicato termorresistente
- Capacidad de 40ml
- Mantiene el calor de la bebida por un tiempo prolongado

₡6.500 i.v.i.



Vaso Woodneck Cristal Labrado
180ml Barista DNA - 360121

- Materiales cristal y madera
- Capacidad de 180ml
- Diseño ergonómico y visualmente atractivo

₡5.000 i.v.i.



Jarra silicon colapsable - EC-TC008
Color (azul, verde, rosado)

₡9.500



Taza transparente con forma interna de corazón
TZ200ML

- Capacidad: 200ml

₡11.500 i.v.i.



Jarras Coffea diversa color blanco y café oscuro - CDK-5407
Cerámica de alta densidad para mayor durabilidad y mantener la temperatura de la bebida por más tiempo, 300ml,

₡6.900 i.v.i. c/u



Vaso doble pared con tapa - 371332

- Mantiene el calor de la bebida por un tiempo prolongado
- Capacidad 200ml

₡8.500 i.v.i.



Taza Tulipán 180 ml Barista DNA - 377415

- Cerámica de alta densidad
- Capacidad 180 ml
- Taza con plato
- Varios colores

☿ **9.300** i.v.i. c/u



Taza Extendida Espresso 80 ml Barista DNA - 377418

- Cerámica de alta densidad
- Capacidad 80 ml
- Taza con plato
- Varios colores

☿ **7.900** i.v.i. c/u



Taza Extendida Capuccino/Latte 250 ml Barista DNA - 377417

- Cerámica de alta densidad
- Capacidad 250 ml
- Taza con plato
- Varios colores

☿ **9.800** i.v.i. c/u





Balanza digital en forma de hoja - 374901 MUVNA

- El puerto de carga tipo C le permite cargar rápidamente la batería en cualquier momento y en cualquier lugar
- Superficie impermeable que permite el pesaje de café espresso directamente al salir del portafiltro así como para medir café en grano o molido.
- Dimensiones 12cm largo, 10cm de ancho, 3cm de alto
- Base antideslizante garantiza una colocación segura en cualquier superficie para cada pesaje.
- Alta precisión de +/-0,1g y capacidad máxima 1kg

₡35.500 I.V.I.

Incluye un rociador antiestático



Balanza inteligente Psyche MUVNA - 370857

- Construida con madera de ebano
- Batería incorporada de alta capacidad garantiza un uso prolongado.
- Capacidad de cambiar de Onzas a Gramos
- Rango de medida: 0.3 - 2000g.
- Precisión de +/-0.1g.
- Dimensiones: largo 11.5cm, ancho 11.5cm, alto 2,5cm
- Cronómetro incorporado
- Cuenta con dos modos (Espresso y Café filtrado)
- Modo para espresso: indica en la pantalla automáticamente la cantidad de bebida de espresso extraído y el tiempo de extracción
- Modo para filtrado: indica en forma automática en la pantalla el tiempo total de extracción, cantidad de agua, ratio, y cantidad de café.

₡59.500 I.V.I.



Balanza inteligente 'MINI' Psyche MUVNA - 371335

- Construida con madera de ebano
- Batería incorporada de alta capacidad garantiza un uso prolongado.
- Capacidad de cambiar de Onzas a Gramos
- Rango de medida: 0.3 - 2000g.
- Precisión de +/-0.1g.
- Dimensiones: largo 9.5cm, ancho 9.5cm, alto 1.9cm
- Cronómetro incorporado
- Cuenta con dos modos (Espresso y Café filtrado)
- Modo para espresso: indica en la pantalla automáticamente la cantidad de bebida de espresso extraído y el tiempo de extracción
- Modo para filtrado: indica en forma automática en la pantalla el tiempo total de extracción, cantidad de agua, ratio, y cantidad de café.

₡49.500 I.V.I.



Romana digital tipo taza - 374917

- Fabricada en plástico y acero inoxidable ofrece durabilidad y fácil mantenimiento.
- Base antideslizante que garantiza estabilidad y fiabilidad.
- Rango de medida: +/-0.05g/0.1g - 500g de presión máxima.
- Batería recargable mediante USB tipo C.
- Excelente para dosificar café molido y en grano.
- Diámetro de 58mm que se adapta a portafiltros facilitando la dosificación del espresso.

₡24.500 I.V.I.



Balanza digital inteligente - 359352

Con temporizador, 2kg
Recargable (USB)
Barista DNA

- Material: ABS, Silicón
- Rango de medida: 0.1 - 2000g presión de +/-0.1g.
- Dimensiones: 10cm de ancho, 10cm de largo y 2cm de alto
- Construido con una batería recargable de alta capacidad con un rango de voltaje de 5V
- Cuenta con dos modos Espresso y Filtrado
- Tamaño perfecto para maquina de espresso

¢39.500 I.V.I.



Balanza digital inteligente - 355815

Con temporizador, 3kg
Recargable (USB)
Barista DNA

- Material: ABS, Silicón
- Rango de medida: 0.1 - 3000g presión de +/-0.1g.
- Dimensiones: 13cm de ancho, 15cm de largo y 2cm de alto
- Construido con una batería recargable de alta capacidad con un rango de voltaje de 3.7V
- Cuenta con cronómetro programable

¢44.500 I.V.I.



Atomizador electrostatico para café tostado Cafede Kona 370277

- Capacidad de 8ml
- Ayuda a minimizar los efectos de la electricidad estática al rociar agua sobre los granos de café.
- Permite una dosificación exacta del café al eliminar la pérdida de café generada por la energía estática

¢ 4.900



Balanza digital Cafede Kona Tipo Acaia batería recargable CDK-5704 / CDK-5705

- Batería recargable via puerto USB
- Diseño ultramoderno
- Dimensiones minimalistas
- Cronómetro incorporado
- Alta exactitud de pesaje (error de +1- 0.05g)
- Capacidad de pesaje: 3Kg
- Carcasa sellada impermeable que impide entrada de líquidos a la romana
- Lectura en 2 posiciones

¢ 69.500 I.V.I.



Romana digital cuchara - EC-NSS7

- Capacidad máxima 500g
- Margen de error +/- 0.1g

¢19.500



Balanza digital de madera - ONE-01

Capacidad 5Kg

¢ 24.500



Mini Balanza Gaviota Barista DNA - 371331

- Plataforma Madera
- Posee Bandeja para medir
- Rango de pesaje hasta 1000 g
- Compacta y portátil: Su tamaño compacto facilita su almacenamiento y la hace ideal para usar tanto en el hogar como en entornos profesionales.
- Medidas: Base 83 mm x 83 mm. Altura de 34 mm
- Disponible en color negro o blanco

₡28.500 I.V.I.





Cronometro Digital Circular Negro con Magneto - YGH-5237

- Cronómetro
- Cuenta regresiva
- Alarma

₡ 14.500



Cronómetro digital cilíndrico con magneto - 360129

- Requiere una batería AAA
- Fácil de utilizar
- Cuenta con base magnética para acoplarse a cualquier superficie metálica

₡ 19.500



Taza Calibradora de doble boca 70ml - EC-BP128B

- Taza de vidrio para calibración de máquina de espresso
- Doble pico para verter en ambos extremos
- Marcación volumétrica indicada a lo largo de la tazas

₡ 9.600 I.V.I.



Termómetro análogo Cafede Kona CDK-9121

Clip para sujetarlo al pichel de espumar leche

₡ 10.800



Taza de Medida de 500ml - HG2287

- Vidrio Termorresistente
- Múltiples escalas, tanto volumétricas (ml) como de peso (g)

₡ 9.400 I.V.I.



Taza calibradora de espresso Barista DNA EC-MP03

- Taza de vidrio para calibración de máquina de espresso
- Capacidad 150ml
- Asa de madera
- Escala volumétrica indicada a lo largo de la taza

₡ 11.600 I.V.I.



Jarra Fórmula Caféina Barista DNA EC-MP02

- Vidrio termoresistente
- Capacidad 450ml
- Diseño con fórmula de la cafeína
- Escala volumétrica indicada a lo largo de la taza

₡ 9.300 I.V.I.





Brocha limpiadora de portafiltro máquina espresso Barista DNA

360126

- Materiales: Madera y Nylon
- Diámetro de 58mm

₡ 9.800 I.V.I.



Pallio Brocha limpiadora de bandeja enfriadora de tostador PA-01

- Cerdas de diferentes longitudes aseguran limpieza de la bandeja de enfriamiento de su tostador
- Cerdas de alta durabilidad y resistencia al calor
- Marco de acero de alta durabilidad

₡ 43.500 I.V.I.



Soplador de limpieza Birdie MHW-3BOMBER

Verde: 379682 / Blanco: 379683 / Negro: 379684

- Este soplador Birdie, al oprimirlo, genera una fuerte ráfaga de aire que desprende las partículas de café que se adhieren a las muelas del molino.
- El café tiene aceites y algunas partículas se adhieren a las muelas del molino formando un sarro que disminuye la vida útil de las muelas y además afecta negativamente el sabor de la bebida de café.
- El soplador birdie es una forma muy sencilla y económica de evitar que esas partículas se adhieran a las muelas prolongando así la vida útil del molino y la calidad de las bebidas de café.
- El soplador birdie se puede usar también para eliminar el polvo que se acumula en el teclado de la computadora por ejemplo.
- Silicona suave y de alta rebote: Material premium que ofrece seguridad y durabilidad en el uso diario.
- Diseño en forma de colibrí
- Disponible en negro, blanco y verde, con correa para un almacenamiento fácil y práctico.

₡ 8.500 I.V.I. c/u



Brocha limpiadora estación del barista con lazo de cuero

BARISTA DNA - 360127

- Madera de calidad
- Lazo de cuero

₡ 9.800 I.V.I.



Cuchara de madera medidora de café Cafede Kona - CDK-9128

Capacidad 10g,

₡ 7.900



Brocha limpiadora estación del barista trazo ancho 19cm Barista DNA

360128

- Madera y nylon grado alimentario
- 19cm de ancho

₡ 10.800 I.V.I.



Set limpiador de barra del barista MUVNA - 374902

- Brocha de limpieza con mango de madera
- Pala recogedora, con mango de madera y hoja de aluminio (15 cm de ancho)
- Cuando no esté en uso, la pala y la brocha se encajan en una sola pieza mediante magnetos laterales, esto ahorra espacio en su barra de barista o cocina.

₡ 9.500 I.V.I.



Brocha limpieza estación del barista CAF-BMAA

- Azul, 10cm de ancho, Grado alimenticio

₡ 7.250 I.V.I.

IMPLEMENTOS PARA ESPRESSO



Set de tres lápices para arte latte - EC-LAP3

- Herramienta fundamental para el barista
- Hechos en acero inoxidable
- 6 diferentes diseños en las puntas con diversas opciones para hacer arte latte

₡ 28.900 I.V.I.



Set decorador de canela / chocolate sobre leche - HK0197

₡ 21.500 I.V.I.



Lápiz Birdie a baterías para arte latte a baterías - EC-LAPB

- Muy fácil de operar
- Colocar ya sea el cacao o la canela en polvo en el interior del lápiz, esa es la tinta del lápiz.
- Presione el botón y empiece a dibujar
- Disponible en colores amarillo, verde, blanco, rojo y violeta

₡ 11.500 I.V.I.





Mini Set Express Lichtenstein Bialetti
371985

- Capacidad: 2 tazas, 90ml
- Material: Aluminio

₡ 49.800 I.V.I.



Mini Set Express Magritte Bialetti
371986

- Capacidad: 2 tazas, 90ml
- Material: Aluminio

₡ 49.800 I.V.I.



Mini Set Express Kandinsky Bialetti
371987

- Capacidad: 2 tazas, 90ml
- Material: Aluminio

₡ 49.800 I.V.I.



Mini Set Express "R" Bialetti
371984

- Capacidad: 2 tazas, 90ml
- Material: Aluminio

₡ 49.800 I.V.I.



Set Mini Inducción 2 Tazas
374931

- Capacidad de 2 tazas 90ml
- Hecha de aluminio y acero inoxidable
- Compatible con cualquier cocina de inducción

₡ 59.500 I.V.I.



Set de 6 tazas espresso
apilable colorida Bialetti
371959

₡ 23.500 I.V.I.



Set de 6 tazas espresso
apilable con mensajes positivos Bialetti
371957

₡ 24.700 I.V.I.



Set 4 tazas cappuccino apilable
375008

- Fabricada en porcelana de alta calidad
- Capacidad 120ml
- El diseño apilable permite exhibir el diseño de las tazas y ahorrar espacio al mismo tiempo

₡ 21.900 I.V.I.



Set de 4 tazas espresso cerámica blanco Bialetti
371953
€ 29.600 I.V.I.



Set de 4 tazas espresso cerámica negro Bialetti
371954
€ 29.600 I.V.I.



Set 4 Cucharas Omino
374945
• Acero inoxidable
€ 15.800 I.V.I.



Taza Capuccino cerámica blanca Bialetti
371956
• Capacidad 240ml
€ 18.500 I.V.I.



Set 4 tazas espresso Tío Bialetti
375005
• Fabricada en porcelana de alta calidad
€ 36.900 I.V.I.



Set 6 Bicchierini Octagonal Blanco
374949
€ 29.500 I.V.I.



La Tazzina Corporate
372371
• Fabricada en porcelana de alta calidad
€ 11.350 I.V.I.



Set de 4 visitas para espresso Bicchierini arte Bialetti
371958
€ 21.500 I.V.I.



Set 6 Bicchierini Octagonal Multicolor
374947
€ 29.500 I.V.I.



Jarra Tricolore Omino
375007
• Fabricada en porcelana de alta calidad
• Capacidad de 250ml
€ 9.500 I.V.I.



Moka Espresso 6 Tazas Bialetti - Bridgerton - 378378

Diseño inspirado en el lujo y la sofisticación de la era Regency inglesa de principios del siglo XIX.

- Material: aluminio
- Válvula de seguridad de fácil limpieza.
- Apto para cocinas de gas, eléctricas y vitrocerámicas.
- Capacidad: 6 tazas

₡54.500 I.V.I.



Set de 2 tazas / 2 platillos Bialetti - Bridgerton - 378377

Diseño inspirado en el lujo y la sofisticación de la era Regency inglesa de principios del siglo XIX.

- Juego de 2 tazas y 2 platillos
- Capacidad: 80 ml
- Material: Porcelana

₡19.800 I.V.I.



Set de 6 tazas apilables Bialetti - Bridgerton - 378379

Diseño inspirado en el lujo y la sofisticación de la era Regency inglesa de principios del siglo XIX.

- Juego de 6 tazas apilables con estructura metálica.
- Capacidad de cada una: 60 ml
- Material: Porcelana

₡35.500 I.V.I.



Jarra Bialetti - Bridgerton - 378376

Diseño inspirado en el lujo y la sofisticación de la era Regency inglesa de principios del siglo XIX.

- Material: Porcelana
- Capacidad: 330 ml

₡12.500 I.V.I.



El maravilloso arte de Dolce&Gabbana se mezcla con la calidad Bialetti, para celebrar el café con estilo siciliano y fresca mediterránea.



Sicilian Cart



Blu Mediterraneo

Moka Express Bialetti Dolce & Gabbana

- Aluminio de alta calidad
- Apta para su uso en cocinas de gas, eléctricas y vitrocerámicas.

Roja Cap. de 3 tazas - 374969
€ 72.500 I.V.I.

Azul Cap. de 3 tazas - 374976
€ 72.500 I.V.I.

Roja Cap. de 6 tazas - 374970
€ 95.500 I.V.I.

Azul Cap. de 6 tazas - 374977
€ 95.500 I.V.I.



Sicilian Cart



Blu Mediterraneo

Moka Inducción Bialetti Dolce & Gabbana

- La unión de dos iconos italianos para traer funcionalidad y exclusividad.
- Con tecnología de caldera de doble capa, una capa exterior de acero permite su uso en cocinas de inducción, mientras que una capa interior de aluminio garantiza una distribución uniforme del calor.

Roja Cap. de 2 tazas - 374971
€ 93.000 I.V.I.

Azul Cap. de 4 tazas - 374981
€ 93.000 I.V.I.

Roja Cap. de 4 tazas - 374972
€ 105.000 I.V.I.

Azul Cap. de 6 tazas - 374982
€ 125.000 I.V.I.





Prensa Francesa Roja Bialetti - Dolce & Gabbana

- Esta prensa francesa es ideal para añadir un toque de sofisticación a tu mesa, permitiéndote servir un café excepcional
- Materiales de acero inoxidable, vidrio borosilicato y plástico con aislamiento térmico

Cap. de 350ml - 374974

₡ 46.500 I.V.I.

Cap. de 1L - 374975

₡ 59.500 I.V.I.

Prensa Francesa Blu Mediterraneo Bialetti - Dolce & Gabbana

- Esta prensa francesa es ideal para añadir un toque de sofisticación a tu mesa, permitiéndote servir un café excepcional
- Materiales de acero inoxidable, vidrio borosilicato y plástico con aislamiento térmico

Cap. de 350ml - 378373

₡ 46.500 I.V.I.

Cap. de 1L - 378375

₡ 59.500 I.V.I.





Caja Set Sicilian Cart Bialetti Dolce & Gabbana - 374973

- Incluye moka de aluminio con capacidad de 2 tazas, 2 tazas de porcelana y 2 removedores dorados.
- Esta caja de dos íconos italianos, Bialetti Dolce&Gabbana, es una auténtica obra maestra tanto en términos de calidad como de lujo.

₡ 175.000 I.V.I.



Caja Set Blu Mediterraneo Bialetti Dolce & Gabbana - 374983

- Incluye moka de aluminio con capacidad de 6 tazas, 3 tazas de porcelana y 3 removedores de plata.
- Estos productos exclusivos recrean la atmósfera cautivadora del sur de Italia, un homenaje a los paisajes y colores únicos del Mediterráneo.
- Esta colaboración de Bialetti con Dolce&Gabbana transforma el ritual del café en una celebración de la excelencia artesanal.

₡ 235.000 I.V.I.





Soporte de balanza impermeable de altura ajustable para use en la preparación de bebidas de espresso MHW-3Bomber- CWS5800

- Soporte de balanza impermeable de altura ajustable para uso en la preparación de bebidas de espresso.
- Materiales: Aleación de aluminio de alta durabilidad, resistente a la corrosión y termorresistente.
- Versátil ya que se puede usar con la mayoría de las máquinas de espresso tanto comerciales como domésticas.
- Simplifica el proceso de preparación del café y protege su balanza electrónica de la exposición de derrames de líquidos.
- Fácil de operar, la altura de este accesorio puede ser rápidamente ajustada.

₡47.500 I.V.I.



Vaso de cristal Nighten Cup, doble pared para espresso MHW-3Bomber - 379687

- Material: Vidrio de borosilicato termorresistente
- Capacidad de 60ml
- Mantiene el calor de la bebida por un tiempo prolongado
- Diseño ergonómico y visualmente atractivo

₡9.800 I.V.I.



Vaso Pistillo MHW-3BOMBER Doble Pared - Vidrio Termorresistente 379755

- Diseñada para realzar sabores específicos del café, como el aroma, la acidez y el equilibrio.
- Cuerpo de doble pared resistente al calor
- Mantiene el café a la temperatura ideal al tiempo que garantiza un agarre cómodo y sin quemaduras.
- Diseño de curva aerodinámica
- Ergonómico y elegante, diseñado para un agarre cómodo con una transparencia cristalina.
- Vidrio de borosilicato alto, duradero y resistente al calor que soporta cambios de temperatura de -5 °C a 150 °C, lo que garantiza un uso duradero.
- Capacidad: 130 ml

₡14.800 I.V.I.





**Pichel espumador verde 500ml - P5029
MHW-3Bomber**

- Material: Acero inoxidable SUS304 anticorrosión
- Capacidad de 500ml
- El diseño interno único y la boquilla de cocodrilo hace que el flujo de la leche hacia la taza sea más controlado y facilita los diseños de latte art.
- Asa con diseño ergonómico que facilita el control y posicionamiento del pichel para el vertido de la leche durante el proceso de latte art

₡27.500 i.v.i.



**Pichel espumador turbo con cubierta 450ml - P6010SS
MHW-3Bomber**

- Materiales: Acero inoxidable 304 anticorrosion
- Capacidad de 450ml
- Funda de cuero que protege la mano contra el calor y facilita la manipulación del pichel para el vertido de la leche.
- El diseño interno único y la boquilla de cocodrilo hace que el flujo de la leche hacia la taza sea más controlado y facilita los diseños de latte art.

₡29.500 i.v.i.



**Pichel espumador clásico acabado espejo 600ml - P3004S
MHW-3Bomber**

- Materiales: Acero inoxidable 304 anticorrosión
- Diseño elegante y Clásico
- Capacidad de 600ml
- El diseño interno único y la boquilla de cocodrilo hace que el flujo de la leche hacia la taza sea más controlado y facilita los diseños de latte art.

₡26.000 i.v.i.





Balanza digital Formula MHW-3Bomber

ES5486B: color negro

ES5485W: color blanco

Materiales: Acero inoxidable, PVC, ABS, Silicón.

Rango de medida: 0.3 - 3000g presión de +/-0.1g.

Construido con una batería recargable de alta capacidad con un rango de voltaje de 3.4v-4.2v.

Cuenta con cuatro modos(modos de goteo inteligente, espresso inteligente, almacenamiento de café, adición de agua)

₡52.500 i.v.i.



Balanza Digital Mini Cube 2.0 MHW-3Bomber

370171: color negro

370172: color blanco

Materiales: Aleación de aluminio, acero inoxidable, ABS, silicone

Rango de pesaje: 0.3-2000g presión de +/-0.1g.

Construido con una batería de litio de alta capacidad recargable con un rango de voltaje de 3.4v-4.25v.

Cuenta con dos modos (modo inteligente para filtrado, modo inteligente para espresso).

₡33.800 i.v.i. c/u



Tamizador de Café Molido MHW-3Bomber

379733

- Contiene 5 diferentes cribas para tamizar el café molido de acuerdo al método que se vaya a usar para preparar el café. Esto redundará en una mayor uniformidad de las partículas de café lo que resulta en una mejor extracción del café y una óptima calidad de taza.
- Hecho en acero inoxidable lo que le confiere una alta durabilidad y resistencia a la corrosión.
- Su diseño ergonómico lo hace fácil de usar y fácil de limpiar.
- Se recomienda moler unos 30 gramos de café molido, siempre que haya suficiente espacio para agitarlo. Luego, agítelo de arriba a abajo para lograr el efecto de tamizado.

₡42.500 i.v.i.





Filtro metal para espresso puck screen 58.5mm MHW-3BOMBER

FG5590

Material: Acero inoxidable 304.

El grosor de este disco de distribución de flujo de agua (puck screen) es de 0,8 mm.

Es más delgada que las pantallas de disco de espresso normales.

Diámetro 58.5mm.

Excelente para una desviación efectiva de flujo y mejora la uniformidad de la extracción.

₡ 11.500 I.V.I.



Filtro metal para espresso Hollow universal 58.5mm MHW-3BOMBER

FG5586

Material: Acero inoxidable 304

El grosor de este disco de distribución de flujo de agua (puck screen) es de 0,8 mm.

Es más delgada que las pantallas de disco de espresso normales

Diámetro de 58.5mm

Especial para La Mazocco/Gaggia que tiene tornillos expuestos en la mampara de ducha del grupo

Excelente para una desviación efectiva de flujo y mejora la uniformidad de la extracción

₡ 11.500 I.V.I.



Filtro metal para espresso titanio 58.5mm MHW-3BOMBER

FG5588: color negro

FG5587: color blanco

Material: Acero inoxidable 304 recubrimiento de titanio y resistente a la corrosión.

El grosor de este disco de distribución de flujo de agua (puck screen) es de 0,8 mm.

Es más delgada que las pantallas de disco de espresso normales.

Diámetro de 58.5mm

Excelente para una desviación efectiva de flujo y mejora la uniformidad de la extracción

Colores: Negro y dorado

₡ 12.500 I.V.I.





Termómetro inteligente con alarma MHW-3BOMBER CT5601

Materiales: Acero inoxidable, ABS, Silicon.
Rango de temperatura es de 0 a 200°C.
Diseño robusto resistente al agua con una sonda larga garantiza que se mantenga alejado de la fuente de calor
Letura instantánea y precisa que reduce los tiempo de espera.
Cuenta con alarma programable

₡ 17.500 I.V.I.



Distribuidor ciclon para moka MHW-3BOMBER T5884

Materiales: ABS, Silicon
Diseñado específicamente para nivelar eficientemente el café en el filtro de la cafetera moka italiana
Asegurando un uso y confiabilidad a largo plazo.
El anillo distribuidor se ajusta automáticamente al filtro de la cafetera moka italiana
Cuenta con un recipiente inferior donde guarda el exceso de café evitando el desperdicio de café molido
Media adecuada para moka 1,3,4,6 tazas
Compatible con cualquier cafetera moka italiana

₡ 13.800 I.V.I.



Distribuidor de agujas Walt 51mm Plateado MHW-3BOMBER T52855

- Materiales: Acero inoxidable 304, aluminio.
- Diámetro de 51 mm
- Eje central ajusta la altura de las agujas
- Cubierta metálica que protege las agujas.

₡ 29.500 I.V.I.





Distribuidor agujas con stand para metodos de infusión y espresso MHW-3Bomber - 377392

- Materiales: Acero inoxidable 304, aleación de aluminio, hierro con un soporte magnético
- Ayuda a reducir el efecto de canalización al distribuir uniformemente el café
- Se utiliza tanto para preparación de café espresso como café filtrado

₡ 19.500 I.V.I.



Distribuidor de Agujas Telescópico / Retráctil MHW-3Bomber

Dorado: 379736 / Negro: 379737 / Plateado: 379754

- Diseño retráctil: presionando un simple botón las agujas del distribuido son proyectadas hacia el exterior. Una vez finalizada la acción de distribución del café molido las agujas se retractan con un simple movimiento de la mano. Esto hace que las agujas no estén expuestas si el distribuidor no se está usando lo cual aumenta su durabilidad.
- La posición o ángulo de las agujas tiene un rango de ajuste de acuerdo a las necesidades o criterio del barista.
- El uso de este distribuidor producirá una uniforme distribución de partícula de café evitando así la formación de partículas aglomeradas de café causadas por la estática generadas por la fricción durante el proceso de molinada del café evitando así la canalización y pobre extracción a la hora de filtrar el café.
- Base magnética que permite fijar el distribuidor a la máquina de espresso y tenerlo a mano en forma conveniente y rápida.
- Fabricado en acero inoxidable SUS304 y aleación de aluminio lo cual le confiere extrema durabilidad y Resistencia a la corrosión.
- Viene con 8 agujas de repuesto

₡ 34.500 I.V.I. c/u





Tamper serie Armor puño de madera de nogal, 58.35mm MHW-3Bomber T5260T

- Materiales: Acero inoxidable 304, madera de nogal
- Diámetro de 58.35mm.
- Nivel ajustable para las capacidades en el portafiltro de 16g,18g,20g.
- Puño de madera con diseño ergonómico

₡38.500 I.V.I.



Tamper forma de T, 58.35mm

MHW-3Bomber- T5226F

- Materiales: Acero inoxidable 304, madera wengué.
- Diámetro de 58.35mm.
- Puño de madera con diseño ergonómico

₡18.500 I.V.I.



Tamper Espejo madera nogal, 58,35mm MHW-3Bomber - T5128

- Materiales: Acero inoxidable 304, madera de nogal.
- Diámetro de 58,35mm.
- Puño de madera con diseño ergonómico
- Tamper de precisión constante
- Base de superficie convexa

₡24.500 I.V.I.



Nivelador Sokudo, 58.35mm

MHW-3Bomber- T5124S

- Materiales: Acero inoxidable 304, madera nogal
- Diámetro de 58.35mm.
- Puño ergonómico y ajustable con escala
- Tamper de precisión constante

₡32.500 I.V.I.

Base de Superficie Convexa



Tamper Sokudo, 58.35mm

MHW-3Bomber- T5125T

- Materiales: Acero inoxidable 304, madera nogal
- Diámetro de 58.35mm.
- Puño ergonómico y ajustable con escala

₡32.500 I.V.I.



Tamper Sunny Doll, 58.35mm MHW-3Bomber- T5241

- Materiales: Acero inoxidable 304, madera nogal
- Diámetro de 58.35mm.
- Puño de madera con diseño ergonómico

₡24.500 I.V.I.





Tamper Puño Nogal B Style MUVNA

Gris - 374923

Negro - 374904

- Material acero inoxidable y aleación de aluminio
- Diámetro de 58mm
- Diseño mejorado que garantiza una presión constante que genera una extracción uniforme del espresso

₡ 24.500 I.V.I. c/u



Tamper Puño Madera Rectangular MUVNA

374916

- Madera con una base de acero inoxidable.
- Diámetro de 58mm
- Proporciona un agarre ergonómico confortable conducente a una adecuada fuerza de compresión a la cama de espresso.

₡ 21.500 I.V.I.



Tamper Puño Nogal MUVNA - 374903

- Materiales madera de nogal y acero inoxidable
- Diámetro de 58mm
- Altura ajustable para garantizar que el café molido se compacte correctamente
- Diseño ergonómico que se adapta perfecto al usuario

₡ 21.500 I.V.I.



Tamper puño madera rosa - EC-Y06

- Diámetro de 58 mm
- Acero inoxidable y madera

₡ 23.500 I.V.I.



Tamper Puño Madera Nogal - 374905

- Materiales madera de nogal, aleación de aluminio y acero inoxidable
- Diámetro de 58mm
- Altura ajustable por medio de clicks
- Cuenta con un resorte interno que ofrece 30 libras de fuerza asegurando que el café esté compactado uniformemente para una extracción óptima

₡ 27.500 I.V.I.



Tamper presión constante - EC-YE400

puño de madera,
Barista DNA

₡ 26.800 I.V.I.



Posa Tamper de madera

Rosewood Barista DNA

EC-TMRW

₡ 15.500 I.V.I.

Tamper Presión Consistente - EC-YE2000

- Acero inoxidable, en negro y plateado
- 58mm diámetro
- Presión consistente

₡ 34.500 I.V.I.





Portafiltro A Style Flex 3 en 1 - 374912

- Este portafiltro 3 en 1 desnudo, tiene un diseño extraíble para 1 o 2 cestas y pico correspondiente y 1 filtro ciego para limpieza.
- Material de acero inoxidable y madera de alta calidad.
- Compatible con máquinas de espresso de 58mm que la posición de las orejas sea horizontal.

₡63.500 I.V.I.



Portafiltro Desnudo 3 Orejas - 374913 Madera Barsetto

- Diseño de canasta extraíble lo que hace que la canasta sea más fácil de limpiar.
- Material de acero inoxidable y madera de alta calidad.
- Compatible con máquinas de espresso de 58mm y que utilicen portafiltros de 3 orejas.

₡48.500 I.V.I.



Porta Puck Screen y Filtro Papel para Espresso y para Aeropress en forma de Caracol - 374909

- Material: madera de alta calidad y durabilidad
- Dimensiones: 5,9cm de ancho, 14,3cm de largo y 4cm de alto
- Se adapta a filtros de 51 mm, 54 mm y 58 mm
- Ayuda a mantener organizada su estación de barista.

₡15.500 I.V.I.





Distribuidor de Agujas Mantis MUVNA - 370858

- Profundidad ajustable para adaptarse a canastas de portafiltro de diferentes profundidades
- Cuenta base de silicona para proteger la aguja contra daños
- Diámetro de 58mm
- Cuenta con 10 agujas fijadas en diferentes posiciones y ángulos que permiten romper los grumos de café de manera más uniforme y eficiente

₡38.500 I.V.I.



Distribuidor de agujas para espresso Barista DNA EC-YE28

- Uniformiza la distribución de partículas de café
- Previene el "channeling"
- Extracción de espresso de mayor calidad y consistencia

₡31.500 I.V.I.



Nivelador

- Herramienta distribuidora y niveladora para espresso de 58 mm.
- Diseño de trébol de tres hojas de acero inoxidable y mango de aluminio

₡27.500 I.V.I.



Tamper y distribuidor agujas dos en uno 371325

- Diámetro de 58mm
- Material de acero inoxidable
- El diseño magnético permite que se separen y vuelvan a colocar fácilmente

₡33.500 I.V.I.



Anillo de dosificación inteligente Barista DNA EC-EK41

- Transferencia de partículas de café en forma uniforme en el portafiltros
- Evita desperdicio de café
- Ayuda a mantener la estación de trabajo del barista limpia y ordenada

₡24.500 I.V.I.



Anillo de dosificación inteligente madera rosewood Barista DNA EC-YF32

- Evita desperdicio de café
- Ayuda a mantener la estación de trabajo del barista limpia y ordenada

₡13.500 I.V.I.





Caja de golpe para espresso
cilíndrica metálica barista DNA
360147
• Caja de acero inoxidable para desechar
la broza del café del espresso
₡29.500 I.V.I.



Knock Box / Caja de madera - EC-ZHW1
• Caja de acero inoxidable para
desechar la broza del café
₡36.600 I.V.I.



Caja de golpe de alta capacidad barista DNA
365293
• Material: polietileno de alta densidad super resistente
• Medidas 86cm x 16cm
• Fácil de limpiar y vaciar
• Ideal para las necesidades de una cafetería de alto tráfico
₡48.500 I.V.I.



Alfombra de hule para
compactar espresso
en forma de vaca
CAF-TMCOW
₡8.700



Base de madera para
portafiltro, tamper
y distribuidor
EC-YF34C
₡37.650 I.V.I.



Estación de Barista de Madera con Gaveta MUVNA - 374914

- Dimensiones 10,5cm de ancho, 26,5cm de largo, 8,5cm de alto.
- Se adapta a tampers, niveladores y porta filtros de 51mm, 54mm y 58mm.
- Materiales de madera y metal resistente ideal para uso casero o comercial.
- Cuenta con espacio de almacenamiento haciendo a la estación práctica para espacios reducidos.

₡42.500 I.V.I.

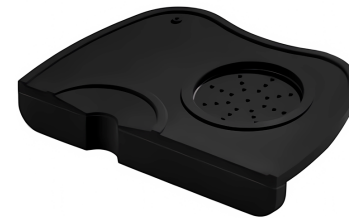

Alfombra de hule individual - EC-YF22
para tamper Barista DNA
• Hecha en silicon grueso de alta calidad
₡ 8.500 I.V.I.

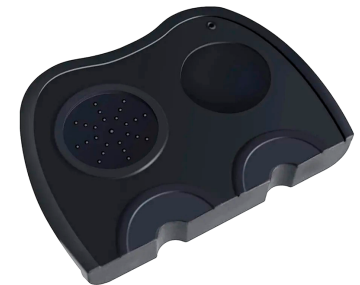

Alfombra de hule doble - EC-YF23
para tamper Barista DNA
• Hecha en silicon grueso de alta calidad
₡10.500 I.V.I.



Pichel espumador
EC-LH90
Capacidad: 90ml
₡ 8.500 I.V.I.



Pichel espumador Barista DNA
383562
Capacidad: 150ml
₡ 11.500 I.V.I.



Pichel espumador
EC-LH350
Capacidad: 350ml
₡ 13.900 I.V.I.



Pichel espumador
EC-LH600
Capacidad: 600ml
₡ 15.100 I.V.I.



Pichel Espumador de Leche Acero Inoxidable
grado 304, apariencia Madera
XI-WP350
capacidad 350ml
₡ 16.800



XI-WP600
capacidad 600ml
₡ 18.800



Pichel espumador
de leche dorado
331792
• Capacidad 300ml
• Acero inoxidable grado 18-8
• Escala de medida ml
₡ 12.800 I.V.I.



Pichel espumador
de leche dorado
331793
• Capacidad 600ml
• Acero inoxidable grado 18-8
• Escala de medida ml
₡ 16.500 I.V.I.



Pichel espumador
de leche dorado
331794
• Capacidad 900ml
• Acero inoxidable grado 18-8
• Escala de medida ml
₡ 19.300 I.V.I.



Pichel espumador cubierta de cuero
HA COFFEE
370276
• Material: Acero inoxidable 304
• Capacidad: 350ml
• Cubierta de cuero que protege del calor
• Dos colores azul ó negro
₡ 29.500 I.V.I. c/u





Espumador de leche Tuttocrema
371988

- Cuerpo de aluminio pintado resistente al calor
- Revestimiento antiadherente para una limpieza fácil

₡ 38.600 I.V.I.



Espumador de leche cristal
371947

- Capacidad 6 tazas 330ml
- La forma más sencilla y práctica de obtener una crema suave

₡ 28.500 I.V.I.



Pichel espumador
371949

- Capacidad 300ml
- Acero inoxidable

₡ 13.500 I.V.I.



Pichel espumador
372038

- Capacidad 750ml
- Acero inoxidable

₡ 19.800 I.V.I.



Espumador de acero inoxidable para Inducción
374932

- Capacidad de 330ml
- La forma más sencilla y práctica de obtener una crema suave
- Compatible con cualquier cocina de inducción

₡ 49.500 I.V.I.



Plato de inducción
371948

- Apta para todas las cafeteras (de 1 a 9 tazas)
- Permite una transmisión perfecta del calor en cualquier placa de inducción
- Diámetro 13cm

₡ 20.800 I.V.I.



Espumador de Leche Eléctrico SHARDOR Fast Foaming
379757

- Material: Acero inoxidable de grado alimentario.
- Tiempo de funcionamiento: 60-90s
- Capacidad para seleccionar la espuma de leche bien sea espesa o delgada.
- Capacidad para seleccionar la temperatura de la leche
- Capacidad máxima de espuma de leche es de 140 ml.
- Capacidad máxima de leche calentada es de 270 ml.
- Nueva tecnología de calentamiento, calentamiento lento, perfecta conservación de los nutrientes de la leche
- Base antideslizante

₡ 38.500 I.V.I.



Espumador Manual de leche
Plateado acero inoxidable
KN-8604
• Capacidad de 400ml, Koonan
¢25.500



Espumador Manual de leche
Negro acero inoxidable
KN-8609
• Capacidad de 400ml, Koonan
¢25.500



Cápsula reusable de acero inoxidable
Caflas para máquinas tipo Nespresso
• Hechas en acero inoxidable
• Incluye tamper, cuchara medidora y brocha.
¢29.600



Espumador de leche de baterías
Cafede Kona
331801
¢14.000



Espumador de baterías Bialetti
378369
Batidor para espumar leche
con cuerpo de acero inoxidable
y fácil ajuste de velocidad. Incluye pilas.
¢21.800



Espumador leche batería recargable MHW-3BOMBER
MF5823
Materiales: Acero inoxidable 304, ABS.
Velocidades de 6000RPM, 10,000RPM, 13,000RPM.
Cuenta con una batería recargable de capacidad 1200mAh.
¢17.600



Limpiador de Lanza Espumadora de Máquina de Espresso
MHW-3BOMBER - 379674
 (10g base) 20 sobres
 (10g acid) 5 sobres

- Efectiva limpieza de los residuos de leche en la lanza espumadora de leche de su máquina de espresso, evitando de esa forma la aparición de bacterias nocivas.
- Contenido total de polvo de limpieza: 250 g
- Caja funciona como dispensador de los sobres

₡17.800 I.V.I.



Descalcificador de Coffeemaker
12 tabletas de 10g
MHW-3BOMBER - 379735

- 12 pastillas descalcificadoras para coffeemakers

₡8.600 I.V.I.



Tabletas para limpieza de Molino
MHW-3BOMBER - 379679

- Efectivo limpiador, natural, completamente grado alimentario.
- Limpia profundamente las muelas del molino extendiendo la vida útil del mismo.
- Elimina los residuos rancios de café que se adhieren a las muelas con el tiempo
- Muy fácil de usar, no requiere desarmar el molino. Solo muele estas tabletas en su molino y listo
- Contenido: 160 g

₡12.900 I.V.I.



Detergente maquina espresso MHW-3BOMBER
CMC5730

- Ayuda a mantener los discos y filtros limpios, asegurando una extracción consistente y uniforme.
- Es compatible con una amplia gama de máquinas de café espresso tradicionales y no tiene olor.
- El polvo se puede utilizar para crear una solución de limpieza para portafiltros, cestas, rejillas, tuberías internas de las máquinas.
- Cantidad 900g

₡15.500 I.V.I.



Detergente para Máquina Espresso
MHW-3BOMBER - 379734

- Contenido: 250 g

₡8.500 I.V.I.



Limpiador de muelas de molino espresso MHW-3BOMBER
CMC5731

- Formula natural grado alimenticio.
- Elimina todos los residuos y aceites restantes tras el molido del café.
- Cantidad 500g.

₡28.500 I.V.I.





Rinza Limpiador de lanza espuma de leche en máquina de espresso
CAR-RZA

• Contiene 120 tabletas

☿ **34.500** I.V.I.



Rinza Tabletas Limpiador de residuos de leches en máquina de espresso - 361017

- Descompone la proteína de la leche, la acumulación de grasa y calcio.
- La tableta se disuelve en agua para eliminar fácilmente los residuos de leche y la acumulación en tubos, válvulas y tubos de vapor.
- Contiene tensioactivo catiónico para una mayor confianza de limpieza.
- Contenido: 40 tabletas

☿ **13.500** I.V.I.



Rinza Limpiador Líquido - 370974

- Para limpiar la lanza espuma de leche de la máquina de espresso. Descompone la proteína de la leche, la acumulación de grasa y calcio.
- Elimina fácilmente los residuos de leche y la acumulación en tubos, válvulas y tubos de vapor.
- Contiene tensioactivo catiónico para una mayor confianza de limpieza.
- Contenido: 1 litro

☿ **21.360** I.V.I.



Dispensador de agua caliente Glead

- Temperatura programable
- Hora de encendido y hora de apagado programables
- Alta velocidad de calentamiento

354433 - Capacidad: 8 litros

☿ **327.813** I.V.I.

331851 - Capacidad: 12 litros (Dorado)

☿ **364.440** I.V.I.

114671 - Capacidad: 15 litros

☿ **428.753** I.V.I.



Cepillo limpiador grupos de máquina de espresso

- Cerdas de alta resistencia y durabilidad - ECBP50

☿ **9.200** I.V.I.



Cepillo de metal negro limpieza cabeza maquina de espresso

- Cerdas de alta resistencia y durabilidad - CAF-CC020

☿ **10.900** I.V.I.



Filtro ciego de hule para lavar maquina de espresso

- Material silicon grado alimentario
- Para portafiltros de 58mm

207223
☿ **4.500** I.V.I.



Vaso para percibir aromas de café molido Cafede Kona

331795

- Material cobre puro
- Permite la apreciación de los aromas del café

₡ 28.200 I.V.I.



Taza de catación de porcelana - EC-CBDC1

- Capacidad 200 ml
- Doble escala 150 ml y 200 ml
- Porcelana fina de alta durabilidad
- Disponible también con la parte interna de color oscuro para no dejarse influenciar por color de la infusión durante proceso de catación del café

₡ 4.500 I.V.I.



Bandejas de muestras café para catación

CAF-BANS

- Usadas para muestras de café durante proceso de catación
- Juego de 10 unidades
- Material de alta durabilidad y flexibilidad
- Borde de alto perfil para facilitar el vertido de la muestra de café

₡ 21.500 I.V.I.



Cucharas de Catación de Cafede Kona

CDK-8916

- Con estuche de tela protector
- Acero inoxidable grado 18-10 de alta durabilidad

₡ 14.900 I.V.I.



Cuchara desnatadora para catación de café

CDE-01

- Se utiliza para sacar en forma eficiente la espuma antes de proceder a catar el café

₡ 9.300 I.V.I.



Tapa de taza de catación

Fragrance lock Barista DNA

361001

- Material Silicón grado alimentario.
- Preserva la fragancia y aromas de los componentes volátiles a la hora de catar.

₡ 2.800 I.V.I.



Delantal de barista, catador - EC-Q1-4

Confeccionado en mezclilla
Colores negro, café y verde

₡27.500



Botella Azul - 44238

₡14.500 I.V.I.

- Capacidad 300 ml ó 100 g de café en grano
- Plástico liviano de alta resistencia
- Ideal para mantener el café en grano en casa o cuando viaja



IMPLEMENTOS VIAJEROS



Prensa Francesa ultra-liviana 1.5 Litros
Azul GS-79452
₡ 41.900 I.V.I.

- Capacidad de 1.5 Litros
- Anillo de silicon hace sello contra las paredes de la prensa y evita que partículas de café pasen a la bebida
- Doble pared que mantiene el café caliente por tiempo prolongado
- Funda hecha en "nylon ballistic" el nylon más grueso y duradero que hay y que además tiene efecto termal
- Tapa insulada para evitar el rápido escape del calor
- Recipiente libre de BPA, con alta resistencia a quebrarse y ultra-liviano
- Por ser tan liviana es ideal para llevarla en sus viajes, paseos, o camping



Set de chorreador cónico ultra-liviano
Azul GS-79462
₡ 33.800 I.V.I.

- Capacidad 900 ml
- Doble pared que mantiene el café caliente por tiempo prolongado
- Funda hecha en "nylon ballistic" el nylon más grueso y duradero que hay que además tiene efecto termal
- Cono colapsable de silicon se guarda dentro del recipiente cuando no está en uso con lo que se ahorra espacio en su maleta o salveque
- Cono chorreador se fija firmemente a la tapa durante el proceso de chorreado y se mantiene erguido para prevenir derrames.
- Filtro de tela permanente liviano y muy fácil de lavar. No acumula olores indeseados
- Recipiente libre de BPA, con alta resistencia a quebrarse y ultra-liviano



Set Viajero Dripper Vidrio Filtro Metálico
Barista DNA - 360111
₡ 22.500 I.V.I.

- Materiales vidrio termo-resistente y acero inoxidable
- Capacidad de 200ml
- Filtro de metal permanente fácil de limpiar
- Diseño de taza de doble pared mantiene el calor de la bebida por un tiempo prolongado
- Incluye estuche protector para un transporte seguro
- Tamaño compacto perfecto para uso en viajes o oficina



Jarra Termal Viajera Unisex

Plateada - GS-65150
Azul - GS-65152
Verde - GS-65153
Negra - GS-65155

₡ 15.950 I.V.I.

- Acero inoxidable grado 18/8
- Doble pared, efecto termal tanto para bebidas calientes como frías
- Capacidad: 240ml
- Sumamente liviana (132g), ideal para acampar, viajar o tener en la oficina
- Orificio de salida de la bebida con tapa de silicona hermética para evitar derrames



Jarra de acampar Infinito azul -GS-75252

Jarra de acampar Infinito verde -GS-75253

- Diseño inteligente con cobertor de nylon ballistic que mantiene su bebida caliente o fría, la tapa hermética impide derrame de bebidas e ingreso de bichos, polvo o suciedad al interior de la jarra
- Ambientalmente amigable, hecha de 100% polipropileno reciclado, libre de BPA
- No mantiene o se le adhieren olores de las bebidas
- Capacidad de 500ml
- Liviana, ideal para acampar, peso solo 99g
- Escala volumétrica en mililitros y onzas

₡9.900 I.V.I. c/u



DRIPPER HELICE -GS-79483

- Filtro permanente de acero inoxidable de máxima pureza grado 18/8
- Filtro con capacidad para 10g de café molido
- Prepara taza de café en 2 a 2.5 minutos
- Cono de polipropileno, libre de BPA para contener el agua caliente con capacidad de 230ml. Tiene malla metálica en la base para mantener impurezas fuera de la bebida
- Línea indicativa de nivel de agua de 230 ml en parte interna del cono
- Ideal para acampar, viajar, oficina
- El Dripper Helice se anida perfectamente en la taza de acampar Infinito
- Ultra liviano, peso de solo 77g
- Compacto, mide 8.4cm x 9.5cm
- Hélices laterales ajustables al diámetro de su taza

₡12.500 I.V.I.



Botella de beber 385mm de capacidad GS-65413

- Acero inoxidable de alta pureza grado 18/8
- Totalmente hermética
- Diseño de tapa anti acumulación de suciedad
- Fácil apertura pulsando el botón con una sola mano

₡12.500 I.V.I.



Termo acero inoxidable doble pared - EC-TC015 Tema madera, capacidad 450ml

₡19.500 I.V.I.



Termo con Taza 374941 Capacidad 500ml

₡16.500 I.V.I.



CafeSolo de Eva Solo
Negro
EVCS-N
₡ 65.800 I.V.I.



CafeSolo de Eva Solo
Luz de luna azul
EVCS-B
₡ 65.800 I.V.I.



CafeSolo de Eva Solo
Verde granito
EVCS-V
₡ 65.800 I.V.I.



CafeSolo de Eva Solo
Rojo
EVCS-R
₡ 65.800 I.V.I.

- Método híbrido para preparar café que combina inmersión con filtrado por gravedad de café en un solo producto.
- Capacidad de 1litro
- Filtro permanente de acero inoxidable
- Tapa metálica de giro automático elimina totalmente cualquier posibilidad de derrame de café al servirlo
- Vidrio termo-resistente
- Cobertura de tela de Neopreno para mantener le temperatura del café por tiempo prolongado. Neopreno es la tela usada para trajes de buceo en aguas gélidas.
- Fácil de limpiar
- Hecho en Dinamarca
- Diseño Danés: simplicidad, estética, funcionalidad





Eva Solo Timer
Gris elefante - EVT-G
₡ 16.500 I.V.I.



Eva Solo Timer
Luz de luna azul - EVT-A
₡ 16.500 I.V.I.



Eva Solo Timer
Verde Granito - EVT-V
₡ 16.500 I.V.I.



Eva Solo Timer
Café - EVT-C
₡ 16.500 I.V.I.

- Complemento ideal del CafeSolo para llevar la cuenta del tiempo de extracción del café (se recomiendan 3 minutos)
- Faja integrada para colgarlo fácilmente en su cocina, comedor o sitio favorito para tomar el café
- Se le da cuerda manualmente y se selecciona el tiempo fácilmente
- Claro sonido de campanillas
- Hecho en Dinamarca
- Diseño Danés: simplicidad, estética, funcionalidad



Maleta del Barista

EC-TS05

- Ideal cuando se sale de paseo
- Contiene todos los accesorios necesarios para la preparación adecuada de un café de especialidad
- Liviana, compacta y resistente

¢ 132.750 I.V.I.



Cuchara



100 filtros de papel



Dripper de 2-4 tazas



Taza de 250 ml



Cafetera de 600 ml



Servidor de 600 ml



Molino Manual



Escala con Temporizador





Refractómetro portátil

80153

- Medidor de grados Brix (dulzura del café)
- Rango: 0-32% Brix
- Resolución: 0,2% Brix
- Compensación automática de temperatura ATC
- Destornillador de calibración y pipeta de plástico

₡25.575 I.V.I.



Medidor de pH

PH-01

- Rango de Ph: 0.00 a 14.00
- Resolución: 0.01pH
- Precisión: +/- 0.01pH
- Dimensiones: 155mm*31mm*18mm
- Peso: 50g

₡22.900 I.V.I.



Termómetro infrarojo

TI-01

- Unidades: Celsius y Fahrenheit Rango de medición: -50 ... 550 °C
- Exactitud: +/- 1,5% o +/- 1,5 °C
- Resolución: 0,1 °C o 0,1 °F
- Repetibilidad: 1%
- Tiempo de respuesta: 500m por segundo
- Espectro: 8-14 um

₡26.500 I.V.I.



Medidor de sólidos disueltos totales (TDS)

TDS-01

- Minerales, sales y metales
- Rango TDS: 0 – 9990 ppm
- Exactitud: +/- 2%
- Resolución: 0-999: 1 ppm; 1000-9990: 10 ppm
- Dimensiones: 15,5 x 3,1 x 2,3 cm
- Peso: 76.5g

₡21.500 I.V.I.



Kruve 15 Cribas

KVS10035

- Calibración de molienda
- 12 tamices intercambiables de 200 hasta 1100 micras.
- 10-80 g de café molido
- Material acero inoxidable
- Marca Kruve

₡126.500 I.V.I.





Set de Aromas-Le Nez du Café

- Contiene 36 aromas.
- Un libro ilustrado que describe la familia aromática de cada fragancia, sus características olfativas y su presencia en los cafés de diversas partes del mundo.
- Cuenta el arte del cultivador y del torrefactor, y todo el conocimiento necesario para preparar un buen café.

₡ 359.500 I.V.I.



Set de discos AGTRON para medir color de café tostado- DA-01

- Compuesto por un kit de vinilo blanco liviano (10 x 12 x 1 3/4 pulgadas) que contiene ocho discos de colores, numerados en incrementos del 10% que van desde "Muy claro" (mosaico # 95) a "Muy oscuro" (mosaico # 25).
- El kit también incluye 2 hojas de fondo negro, dos placas de Petri estándar para la preparación de muestras y un manual fácil de leer escrito por Carl Staub
- Estos ocho discos estándar de la industria están diseñados para mejorar la consistencia y asegurar que tanto los tostadores como sus clientes estén de acuerdo con respecto al grado de tueste.

₡ 347.500 I.V.I.





Medidor de color de café tostado Tonino TOR-01

- Sensor de 64 canales con fotodiodos de color verdadero
- Técnica de medición: Reflexión policromática
- Fuente de luz: 4 LEDs blancos de espectro completo
- Área de superficie rastreada: 5.3cm²
- Tamaño de la muestra: 20g de café molido fino
- Indicador: Pantalla OLED a color de 2,4cm de altura
- Rango del indicador: 0-200
- Tiempo de medición: 2sec
- Presición: ± 2 unidades de escala
- Interfaz para salida de datos: RS232 serial via USB
- Fuente de energía: Micro USB
- Capacidad de la batería: 270mA(12h de operación; carga completa 4h)
- Consumo de energía: 0.25-18mA (0.000925-0.066W)
- Dimensiones: 4.7cm x 3.8cm x 4.3cm
- Peso: 50g
- Accesorios incluidos: Base para carga y calibración
- Cable micro USB

¢563.000 I.V.I.



Medidor de Humedad de Café Hedao MC7828G HE-MC7828G

- Alto rango de medición
- Muy simple de operar
- Rápida lectura de contenido de humedad del grano
- Utiliza circuito LSI microcomputadora para dar alta exactitud de medición
- Puede descargar datos de medición del medidor de humedad a su computadora mediante conexión USB

¢225.000 I.V.I.



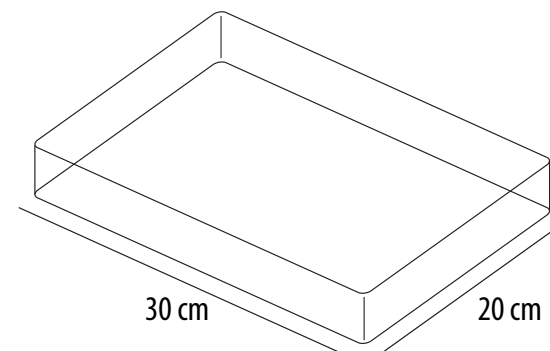

Set de zarandas de laboratorio - ZA-01

₡ 428.500 I.V.I.

- Consiste de 9 zarandas más la charola
- Los tamaños de las zarandas son: 13/14/14/16/17/18/19/20 y además la zaranda de caracolillo.

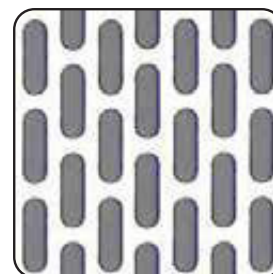
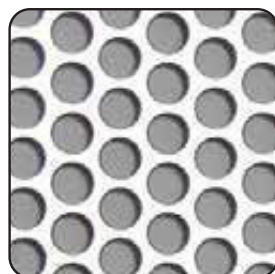
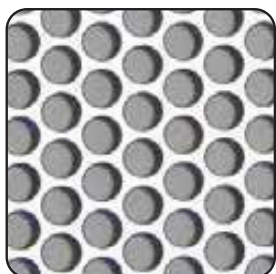
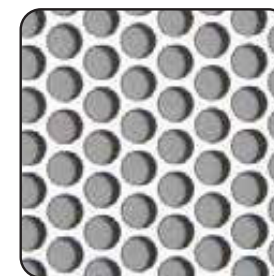
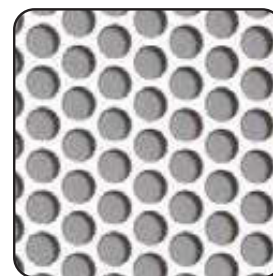
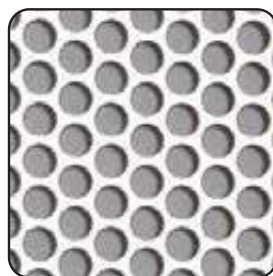
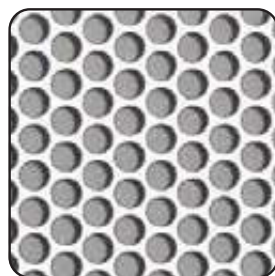
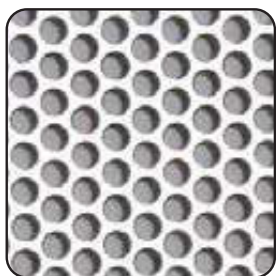



Máquina de espresso de dos grupos Siena Pro SP-2G

- Fabricada en acero inoxidable
- Iluminación LED
- Botoneras programables
- Display multifunción
- Sonda de temperatura
- Grifos de compresión
- Caldera de cobre
- Carga automática y nivel electrónico
- Sistema de doble sonda
- Motor-bomba profesional
- Conteo de cafés hecho para un efectivo control de inventarios y de utilización de materia prima
- Lanzas espumadoras de leche: 2
- Dispensador de agua caliente: 1
- Caldera (litros): 18L
- Potencia (watts): 3700W
- Voltaje: 220V
- Dimensiones: 74x52x48 cm
- Peso (kg): 55kg
- Portafiltros: 3

₡ 2.515.152 I.V.I.

Colores personalizables:



SIENA PRO BLANCO



SIENA PRO INOX-BL



SIENA PRO INOX



SIENA PRO INOX-NEGRO



Máquina Espresso Valentina Leva VALEN003

- Mecanismo de leva o palanca para extraer el café espresso
- Electricidad de 110V
- Hecha en acero inoxidable con detalles en madera
- Presostato mini
- Bomba vibración
- Garrafa para agua interior
- Portafiltros: 2
- Fácil instalación ya que el agua se alimenta mediante garrafa interna lo que hace flexible en instalarla en cualquier sitio
- Hecha en Barcelona
- Alta consistencia y calidad en las bebidas (espresso, capuccino, latte, etc.)
- Lanza espumadora de leche
- Dispensador de agua caliente

₡ 975.000 I.V.I.



Máquina de Espresso Semiautomática HIBREW H10A
378119

- Portafiltros de 58mm. La cabeza del portafiltro es hecha de acero inoxidable de alta calidad sin plástico en su interior.
- Cuerpo de acero inoxidable
- Presión de 20 bares. Esta máquina utiliza una poderosa bomba de alta presión y lleva a cabo una uniforme pre-infusión para asegurar una perfecta extracción del espresso con su respectiva crema.
- Rápido período de pre-calentamiento de solo 20 a 35 segundos para el pronto disfrute de su café.
- Programación profesional de funciones. Esta máquina semiautomática permite ajustar la cantidad o volumen de café a preparar, permite ajustar la temperatura de extracción de 90°C a 95°C, asimismo puede hacer extracción en frío a 25°C, permite ajustar el tiempo de pre-infusión de 0 a 10 segundos, permite ajustar la temperatura del vapor para espumar la leche de 125°C a 150°C.
- Las funciones de programación le permiten variar el sabor del café de acuerdo a su preferencia personal.
- Poderoso sistema de espumar leche a alta presión. La lanza espumadora de leche puede rotar libremente a 270°. Esto facilita la producción de espuma de leche de alta densidad y sedosa textura lo que a su vez facilita la creación de arte latte.
- La lanza espumadora de leche puede ser fácilmente desmontada de la máquina lo que hace que la labor de limpieza sea sencilla y evita la obstrucción y corrosión de la misma.
- Equipada con varias canastas de filtros para espresso sencillo, espresso doble.
- Pichel espumador y tamper.
- Display inteligente
- Apagado automático Superficie para calentar tazas

₡195.000 I.V.I.



Molino de espresso Marfil Tron
MARFILTRON

- Voltaje: 220V
- Frecuencia: 50hz / 60hz
- Fases: 1(monofasico)
- RPM: 1.300 / 1.600
- Intensidad: 1,75A / 3,7A
- Condensador: 10nf / 40nf
- Potencia: 0,20Hp / 356W
- Grado de protección: IP21
- Motor provisto de protector térmico
- Tiempo máximo de funcionamiento: 30min.

₡ 485.000 I.V.I.



- Muelas de acero templado (62HRc) ø 60mm
- Duración de las muelas: 500 Kg
- Capacidad de la tolva: 2Kg
- Pantalla táctil multi-idioma
- Selección de 1 o 2 cafés molidos al instante o molido continuo
- Contador de cafés total o parcial
- Cronómetro asistente del punto de molturación
- Medidas Ancho x Largo x Alto: 210x380x600mm
- Peso: 9Kg
- Ruido aéreo: 77dB

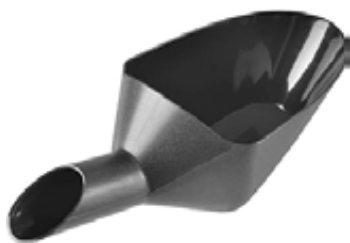

Pala o cucharón Cafemasy pequeño para empacar café tostado en bolsas - CAF-CUS

- Tamaño pequeño con capacidad de hasta 0.5 kg de café tostado

₡17.500 I.V.I.

- Facilitan y hace más rápido y eficiente el proceso de empacado de bolsas de café
- Evitan pérdidas por derrames de granos de café durante el proceso de llenado de bolsas
- Proceso de empacado de café más higiénico y seguro ya que las manos no tocan el café



Pala o cucharón Cafemasy mediano para empacar café tostado en bolsas - EC-MP07

- Tamaño pequeño con capacidad de hasta 1 kg de café tostado

₡30.500 I.V.I.



Pala o cucharón Cafemasy grande para empacar café tostado en bolsas - EC-MP08

- Tamaño pequeño con capacidad de hasta 2 kg de café tostado

₡32.500 I.V.I.



Cereza de Café Gigante - CAF-CB con sus componentes:

- Cereza de café que se desensambla mostrando sus componentes:
 - Pulpa
 - Mucílago
 - Pergamino
 - Grano Oro
- Ideal para fines educativos en cursos de barismo, catación, beneficiado
- Ideal para cafeterías de especialidad con el fin de explicar a los clientes los diferentes métodos de beneficiado de los cafés que se ofrecen

₡157.500 I.V.I.



IMPLEMENTOS PARA TOSTAR CAFÉ

Tostador de Café TANK-200

- Capacidad de tostado entre 50g y 200g por tanda
- Eléctrico 220V
- Cilindro perforado para mejor exposición a flujo de aire
- Intensidad de calor ajustable
- Flujo de aire ajustable
- Alta consistencia de tostado
- Ideal para catación o tueste en casa
- Se puede suministrar transformador en caso de que desee usarlo con electricidad de 110V. Este transformador se vende por separado.

\$1.572 I.V.I.

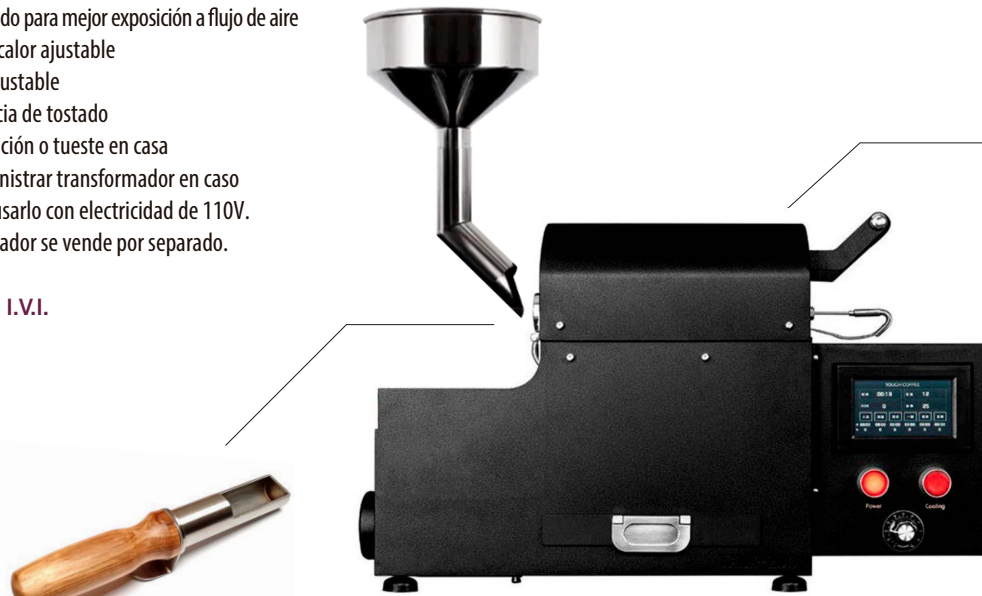

Fuente de calor:
resistencia eléctrica
de acero inoxidable



Panel digital para indicar el momento de las diferentes fases de tueste (carga, punto de retorno, fin etapa seca, inicio de primer crack, fin de primer crack, tiempo de desarrollo)



Perilla de ajuste
de flujo de aire





Tostador doméstico convección Florencia CAFEMASY - 383545

- Tostador de aire inteligente para granos de café, 300g
- Cuerpo de vidrio de boro transparente para una fácil visualización del interior
- Función de enfriamiento automático
- Dos modos: Automático y Manual
- Pantalla digital nítida y fácil de usar
- Cuerpo de tacto frío
- Termostato único para tostar el café a su gusto
- Doble protección de seguridad
- El filtro recoge las cáscaras de café mezcladas con los granos, asegurando el sabor de los granos de café



☪ 215.000 i.v.i.



Tostador doméstico convección CAFEMASY - 325998

- Capacidad de 80g por tanda
- Cuenta con recolector de película plateada
- Cuenta con regulador de tiempo según el tipo de tueste deseado
- Perfecto en tamaño y seguridad para un uso en el hogar
- Tueste 100% por convección
- Produce perfiles de sabor de tueste deliciosos, tueste medios al rededor de 7 minutos

☪ 148.800 i.v.i.



Tostador doméstico de café
Fresh Roast Barista DNA

EC-BN92

- Electricidad 110V
- Capacidad 500g de café por tanda
- Cilindro rotatorio perforado

₡ 89.500 I.V.I.



Tostador doméstico de café
Coffee Fan Barista DNA

EC-BN93

- Electricidad 110V
- Capacidad 120g de café por tanda
- Cilindro rotatorio sólido

₡ 98.500 I.V.I.



Ambos tostadores utilizan quemador de gas
(no incluido, se compra por aparte)



Cava de café verde con
6 variedades de café
(200 g por variedad)

₡ 40.000 I.V.I.



MÉTODOS PARA PREPARAR TÉ: INFUSORES



Infusor de té
Pinza Concha
331819
₡ 6.160 i.v.l.



Infusor de té
Pinza Corazón
331819
₡ 6.160 i.v.l.



Infusor de té
Pinza Estrella de oriente
331819
₡ 6.160 i.v.l.



Infusor de té
Pinza Esfera
377493
₡ 6.160 i.v.l.



Infusor de té
Esfera con embolo
377493
₡ 6.160 i.v.l.



Infusor de té
Concha plateada con cadenita
377495
₡ 7.700 i.v.l.



Infusor de té
Cilindro
377494
₡ 6.160 i.v.l.



Infusor de té
en forma de Tetera con platito
331816
₡ 6.160 i.v.l.



Infusor de té
Huevo dorado
377488
₡ 7.700 i.v.l.



Estación para Infusor de té
377487
₡ 29.500 i.v.l.



Prensa para bolsa de café tipo pinza
331824
₡ 4.700



Prensa para bolsa de café tipo clip
331825
₡ 3.000



Pinzas para cáscara y flor de café
366651
Prácticas, multiusos y facilitan
la hora del té.
₡ 6.500

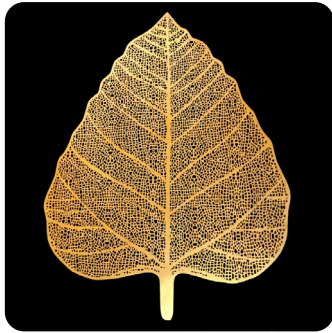

Dorada

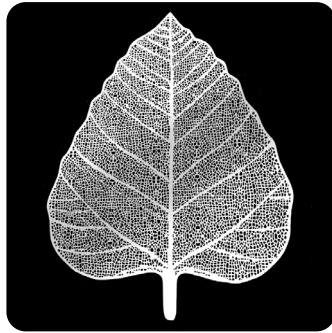

Plateada

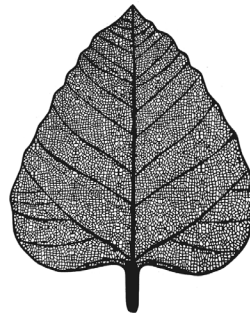

Negra



Infusor de té
Hoja de oriente
377486
₡ 4.620 i.v.i.



Infusor de té
Cesta dorada
377496
₡ 6.160 i.v.i.



Infusor de té
Cesta doble asa dorada
331817
₡ 5.900 i.v.i.



Infusor de té
Tortuga con podio poroso
331820
₡ 29.500 i.v.i.



Infusor de té
Cesta plateada con flor
377497
₡ 6.160 i.v.i.



Infusor de té
Cesta doble asa plateada
331817
₡ 5.900 i.v.i.



Infusor de té
Cesta dorada con pez
377497
₡ 6.160 i.v.i.



Infusor de té
Cesta con tapa
y asa en costados
377491
₡ 7.700 i.v.i.



Infusor de té
Cesta atrapa mariposas
con podio labrado
331822
₡ 21.500 i.v.i.



Infusor de té
Criba de té
377489
₡ 6.160 i.v.i.

MÉTODOS PARA PREPARAR TÉ



Calentador para contenedor de Té
• Vidrio con forma de Corazones



Calentador para contenedor de Té
HG2887
₡ 10.500 I.V.I.



Set para té: pichel, infusor y 4 tacitas.
₡ 25.900



Set de Té Estilo Japonés
Infusor + Servidor Asa Tejida + Calentador + 4 Tazas con sus Bases
Barista DNA
379758

Transforma tu hora del té en un ritual sereno con nuestro Juego de Té de estilo japonés, blanco, premium, completo con calentador de té integrado. Este exquisito juego combina a la perfección la estética tradicional japonesa con la funcionalidad moderna, garantizando que cada momento sea perfecto. Sumérgete en la esencia de la cultura japonesa del té, ideal para crear momentos de tranquilidad en medio de tu ajetreada vida. Experimenta el lujo de una ceremonia del té exquisitamente elaborada en la comodidad de tu hogar.

- Capacidades:
Tetera: 380 ml, Calentador: Calibre 5 cm, Tazas: 35 ml
- Embalaje: Empacado en una Caja de regalo

₡ 44.500 I.V.I.



I M P L E M E N T O S
para Vino





Set de Aromas -Le Nez Du Vin

- Contiene 54 aromas.
- Un libro completo, con abundantes ilustraciones, que muestra cómo se manifiestan los 54 aromas clave en cada cepa y en cada viñedo de Francia, de España y del mundo.
- Las 54 aromas ofrecen una verdadera correlación entre los aromas y los vinos.

₡335.500 I.V.I.



Copa de vino para catación

- Copa de color negro en su totalidad, cuerpo, tallo y pie.
- Esta elegante copa negra está concebida para catar vinos a ciegas tal como requieren las normas de algunas catas y concursos profesionales.
- Su color negro, cuerpo de pequeño volumen y boca estrecha favorece una óptima percepción de las características organolépticas del vino.

₡10.500 I.V.I.





EDUCACIÓN

en Café





Libro “CAFÉ DE COSTA RICA”
Jaime Gamboa / Yazmín Ross/
Luciano Capelli
Texto en Español e Inglés
¢25.000 I.V.I.



The Coffee Freshness
Handbook
BSCA-1
¢46.900 I.V.I.



The SCA Water Quality
Handbook
BSCA-2
¢46.900 I.V.I.



The Washed Arabica Green
Coffee Defect Guide
BSCA-3
¢46.900 I.V.I.



The Coffee Roaster's
Companion - BSCA-4
¢43.900 I.V.I.



A Field Guide Coffee Spanish
for Coffee Buyers - BSCA-5
¢26.800 I.V.I.



The Professional Barista's
Handbook An Expert's Guide
to Preparing Espresso - BSCA-6
¢43.900 I.V.I.



Everything But Espresso
Professional Coffee Brewing
Techniques - BSCA-7
¢40.900 I.V.I.



El Manual de la
Preparación
del Café - BSCA-8
¢43.900 I.V.I.

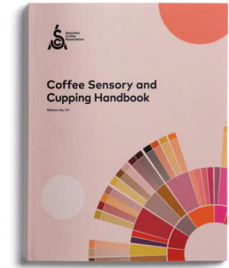

Coffee Sensory and
Cupping Handbook
¢72.600 I.V.I.



The Coffee Brewing
Handbook - BSCA-9
¢43.900 I.V.I.



The Basics of
Brewing Coffee - BSCA-15
¢43.900 I.V.I.

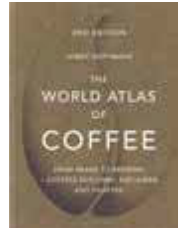

The World Atlas of Coffee:
From Beans to Brewing Coffees
Explored, Explainer - BSCA-10
¢54.700 I.V.I.



The Coffee Dictionary:
An A-Z of coffee, from growing
& roasting to brewing & t - BSCA-11
¢46.900 I.V.I.

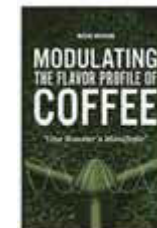

Modulating the Flavor
Profile of Coffee - BSCA-12
¢38.600 I.V.I.

FLAVOR PERCEPTION IN COFFEE POSTERS



Flavor Perception in
Coffee FRUITY / BSCA-7



Flavor Perception in
Coffee GREEN VEGETATIVE / BSCA-8



Flavor Perception in
Coffee SWEET-FLORAL / BSCA-9



Flavor Perception in
Coffee NUTTY-COCOA-SPICES / BSCA-10



Flavor Perception in
Coffee OTHER FRUIT / BSCA-11



Flavor Perception in
in Coffee OTHER / BSCA-12



Flavor Perception in
Coffee ROASTED / BSCA-13



Flavor Perception in
Coffee SOUR-FERMENTED / BSCA-14

¢21.350 i.v.i. c/u.



The Washed Arabica Green Coffee Defect Poster



Specialty Grade
Green Coffee Defect Count (500 gram sample):
0 category 1 defects allowed,
5 category 2 defects allowed



Quaker
Roasted Coffee Defect Count (500 gram sample):
0 quakers allowed

Standard Method of Classification

Sample Weights
Green Coffee: 500 grams, Roasted Coffee: 100 grams

Green Coffee Moisture Standard
Specialty grade washed arabica green coffee shall be a 12% and a 12% moisture upper limit.

Green Coffee Water Activity Standard
Specialty grade washed arabica green coffee shall be a 0.92 max.

Sample Weights for Classification Analysis
Representative homogeneous product samples shall be used for analysis.
Green Coffee: 500 grams, Roasted Coffee: 100 grams

Bean Size
For buyers, reference to the size of the SCA specialty grade specification. No more than 1% variance from published contract specifications, measured by minimum or maximum round lower grading screens.









Table of Defect Equivalents:		Table of Defect Equivalents:	
Category 1 Defects	Full Defect Equivalents	Category 2 Defects	Full Defect Equivalents
Full Black	1	Partial Black	3
Full Sour	1	Partial Sour	3
Dried Cherry/Put	1	Partially/Paperlike	3
Fungus Damaged	1	Finger	3
Foreign Matter	1	Insecture/Turple	3
Severe Insect Damage	5	Wormed	3
		Broken/Chipped/Cut	3
		M.U./M.S.	3
		Slight Insect Damage	10

Roasted Coffee Quaker Count Standard
Specialty Grade: No quakers allowed

Green Coffee Defect Classification
When two defects are found simultaneously in one coffee bean, the defect that most impacts the quality of the cup takes precedence over others. Each defect type is counted individually, the grades shall not combine defect counts from different types to calculate a combined defect equivalent. Malformed or misshapen beans are not defects, only the defects presented in this guide are categorized as category 1 or category 2 defects.

Flavor Characteristics
Cupping is a professional technique for evaluating coffee. When cupping specialty coffee, sample must exhibit distinctive attributes in the areas of Progression/Flavor, Flavor, Acidity, Body and Aftertaste. As determined between buyer and seller, coffee must be free from odors, flavors and tastes.

Green Coffee Color
Visual inspection of green coffee is for buyer's reference only and not part of the SCA specialty grade specification. Unroasted coffee's color ranges from Blue-Green to Brownish depending upon origin, size.









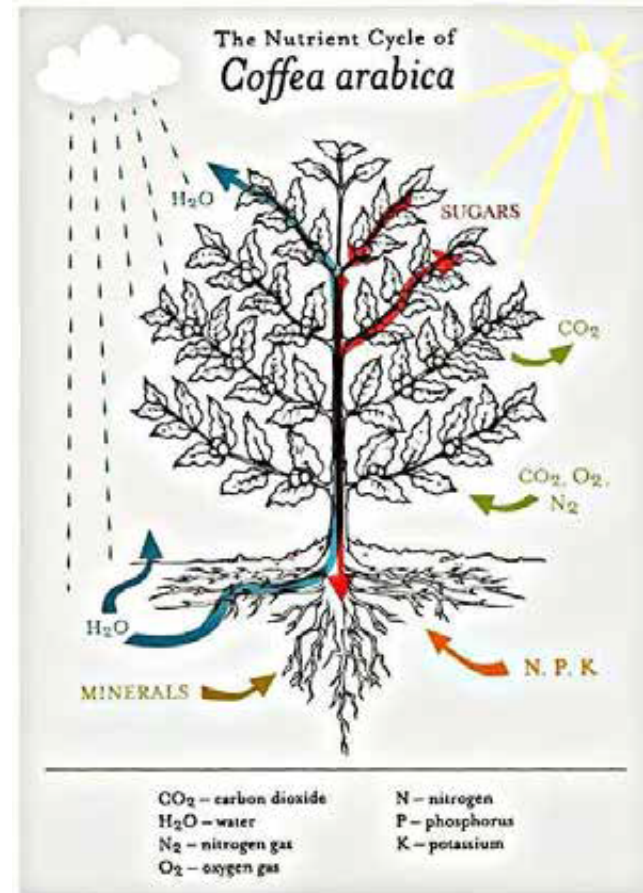

Specialty Coffee Association | sca.coffee

Poster: Green arabica coffee classification system

Tamaño 51x73.5cm

€20.340 I.V.I.



Poster: The nutrient cycle of coffea arabica

Tamaño 46x61cm

€20.340 I.V.I.



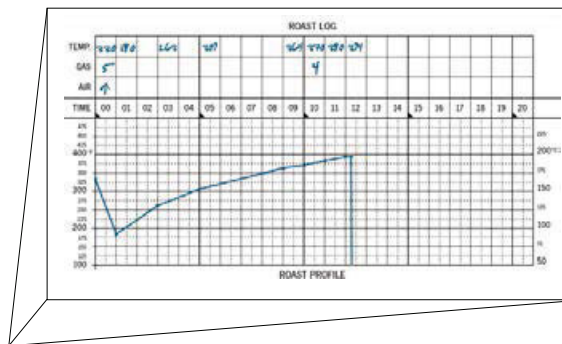

Libreta de control de tueste de café

Esta libreta permite el ingreso la información vital para cada lote de café que usted tueste que estará siempre ahí para cuando necesite consultarla.

Es una herramienta muy útil tanto para tostadores profesionales como para aficionados que tuestan en casa coló para su propio consumo.

₡8.900 I.V.I.

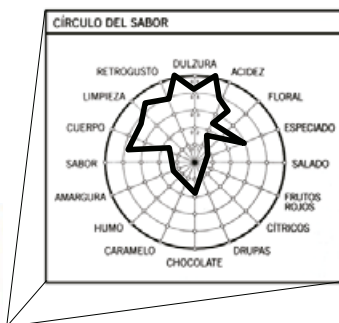

Libreta de catación de cafés

En esta pequeña libreta usted apuntará en una forma sistemática y rápida sus impresiones sensoriales acerca los diferentes que pruebe en cualquier momento y en cualquier lugar.

Es la herramienta perfecta tango para profesionales del café como para aficionados o simplemente para amantes del café.

₡6.500 I.V.I.





Pasaporte del Café (2da edición) - 371400

Adquirí tu Pasaporte del Café de Especialidad de Costa Rica, segunda edición.

Cada establecimiento indica en su hoja los beneficios que brinda al presentar el pasaporte y consumir para obtener un sello.

₡8.000 I.V.I.

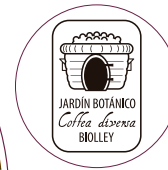



PROMOCIONALES

Artículos





Delantal de Coffea diversa
 • Delantal de tela con el nombre de 29 variedades
₡ 19.000 i.v.i.



Gorra Coffea diversa
 Negro, rojo, verde y beige
₡ 12.000 i.v.i.





Llaveros de métodos de café
 • Hechos de metal pulido
¢ 5.500 I.V.I.



Separadores de libros
 CAF-BM
¢ 6.950 I.V.I.



Llavero Love Coffee CAF-SK053
¢ 5.500 I.V.I.



Collar Love Coffee CAF-SK053C
¢ 6.500 I.V.I.



Llaveros de auténtica madera de café

- Llaveros artesanales hechos a mano con madera genuina de las plantas de café producidas en nuestra plantación en Coffea diversa
- Maderas usadas de las diferentes variantes botánicas de café como: Montecristo, Purpurascens, Mokka, Geisha, Rume Sudan, Cioccies, Bourbon Rey, Venecia, Murta.

¢ 5.500 I.V.I.

PRENEDORES/BROCHES



Prendedores/Broches: Temas de Café
 CAR-PREC
₡3.700 i.v.i.



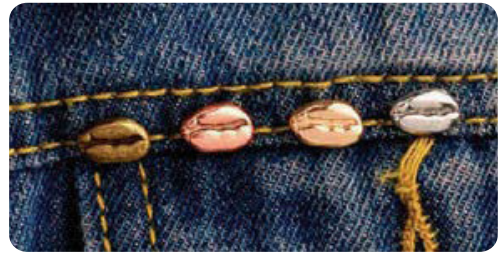

Prendedores/Broches: Temas de Café

CAR-PREC

₡3.700 I.V.I.

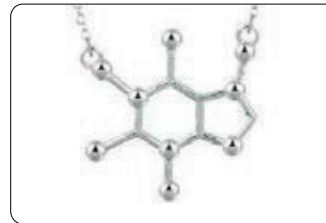

Fórmula Cafeína

₡6.500 I.V.I.



Plata

₡12.900 I.V.I.



PRENDERDORES, LLAVEROS, COLLARES - BARISTA DNA LÍNEA PLUS

Prenderdores - 382040
 Barista DNA Línea Plus A+B+C
 ₡5.500 i.v.i. c/u



Llaveros - 382046
 Barista DNA Línea Plus
 ₡7.900 i.v.i. c/u



Prenderdores Gasilla - 382041
 Barista DNA Línea Plus
 ₡9.500 i.v.i. c/u



Prenderdores
 Cadenita en medio - 382042
 Barista DNA Línea Plus D
 ₡6.500 i.v.i. c/u



Collar Barista DNA Línea Plus - 382044

₡12.800 i.v.l. c/u

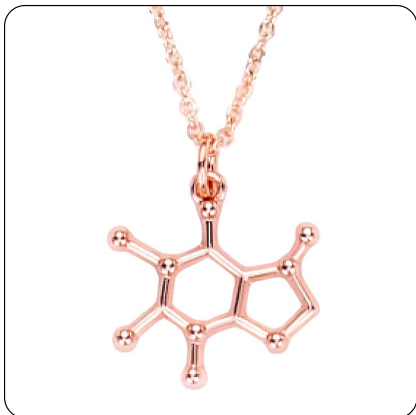

Anillo Molécula Cafeina - 382045

Barista DNA Línea Plus

₡11.500 i.v.l.



Fundas protectoras de teléfono iPhone 16
para amantes del café - 382374

₡ 7.000 I.V.I.





Sudadera Coffea diversa

- Para hombre y mujer
- Tamaños: S-M-L
- Color Vino

¢22.500 I.V.I.



Sudadera Coffea diversa

- Para hombre y mujer
- Tamaños: S-M-L
- Color Rojo

¢22.500 I.V.I.





Camiseta Coffea diversa
CAM-01
PARA MUJER Y HOMBRE
TALLAS S-M-L
₡9.500 I.V.I.



Camiseta Coffea diversa
CAM-02
PARA MUJER Y HOMBRE
TALLAS S-M-L
₡9.500 I.V.I.



Camiseta Coffea diversa
CAM-03
PARA MUJER Y HOMBRE
TALLAS S-M-L
₡9.500 I.V.I.

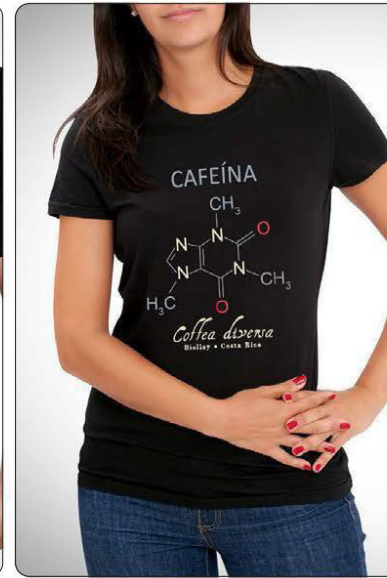

Camiseta Coffea diversa
CAM-04
PARA MUJER Y HOMBRE
TALLAS S-M-L
₡9.500 I.V.I.



Camiseta Coffea diversa
CAM-05
PARA MUJER Y HOMBRE
TALLAS S-M-L
₡9.500 I.V.I.





Camiseta Coffea diversa
CAM-06
PARA MUJER Y HOMBRE
TALLAS S-M-L
₡9.500 I.V.I.



Camiseta Coffea diversa
CAM-07
PARA MUJER Y HOMBRE
TALLAS S-M-L
₡9.500 I.V.I.



Camiseta Coffea diversa
CAM-08
PARA MUJER Y HOMBRE
TALLAS S-M-L
₡9.500 I.V.I.



Camiseta Coffea diversa
CAM-09
PARA MUJER Y HOMBRE
TALLAS S-M-L
₡9.500 I.V.I.





CAM-10



CAM-11



CAM-12



CAM-13



CAM-14



CAM-15

Camisetas Variedades
de Coffea diversa
PARA MUJER Y HOMBRE
TALLAS S-M-L
₡9.500 I.V.I.





CAM-16



CAM-17



CAM-18



CAM-19



CAM-20

Camisetas Variedades
de Coffea diversa
PARA MUJER Y HOMBRE
TALLAS S-M-L
¢9.500 I.V.I.





Camiseta Coffea diversa con Logo CAM-21
PARA MUJER Y HOMBRE
TALLAS S-M-L
₡9.500 I.V.I.



Camiseta Coffea diversa con Logo CAM-22
PARA MUJER Y HOMBRE
TALLAS S-M-L
₡9.500 I.V.I.



CALCETINES AMANTES DEL CAFÉ

₡4.500 I.V.I. cada par



CALCETINES AMANTES DEL CAFÉ

₡4.500 I.V.I. cada par





J U E G O S

del Café





Baraja del café

Diviértase mientras aprende acerca de los diferentes aspectos del café de especialidad con la Baraja del Café

- **Tipos de Bebidas:**
Explore sus bebidas de café favoritas, desde el clásico cappuccino al moderno cold brew.
- **Métodos de Preparación:**
Aprenda acerca de las diferentes maneras en que se puede preparar una taza de café, desde café filtrado, a sifón, etc.
- **Terminología Técnica:**
Comprenda los términos técnicos de la industria como un profesional, desde "Arabica" hasta "Catación".
- **Ciencia:**
Sumérgase en la ciencia del café, desde tostado hasta los conceptos más modernos de extracción.

₡14.500 I.V.I.



BLOQUES ARMABLES

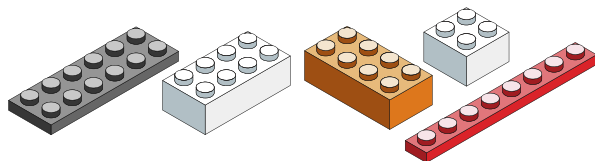

Set Cafetería con farol
₡ 29.500 I.V.I.

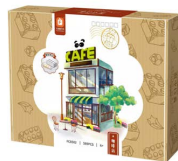

Set Cafetería del árbol
₡ 39.500 I.V.I.

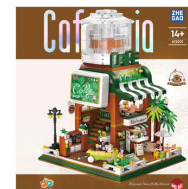

Set Cafetería con Palmera 1951
₡ 39.500 I.V.I.



Set Máquina de Espresso y Molino Be Cool
₡ 19.700 I.V.I.



Set Máquina de Espresso y Molino Rojo Be Cool
₡ 19.700 I.V.I.





Set Máquina de Espresso 2 Grupos Zhe Gao
₡ 23.500 I.V.I.



Set Máquina de Espresso y Molino Zhe Gao
₡ 19.700 I.V.I.



Set Máquina de Espresso de madera
₡ 19.700 I.V.I.



Set Moka y Molino Manual
₡ 19.700 I.V.I.



Set Molino con Portafiltro Zhe Gao
₡ 16.800 I.V.I.



ROMPECABEZAS

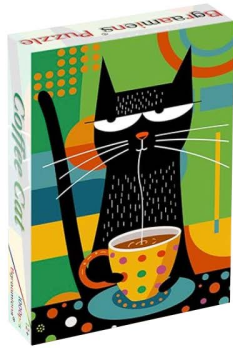

Gato Bebiendo Café - 383712
• 1000 piezas
₡ 28.500 I.V.I.



Cafetería con Gatos - 383711
• 500 piezas
₡ 18.900 I.V.I.



Coffee Shop - 383710
• 1000 piezas
₡ 26.500 I.V.I.





Rompecabezas Cafetería de la Esquina

- 1000 piezas
- Hay una historia oculta que muestra el rompecabezas
- Material de altísima calidad y encaje de piezas perfecto
- Tamaño final: 75cm x 50cm.

₡ 38.200 I.V.I.



Rompecabezas Cafeología

- 500 piezas
- Muestra 9 preciosas ilustraciones de la artista Mexicana Marisol Ortega
- Material de alta calidad que no molesta a lo ojos con la reflexión de la luz y no contiene tintas tóxicas.
- Tamaño final: 50cm x 50cm.

₡ 18.900 I.V.I.

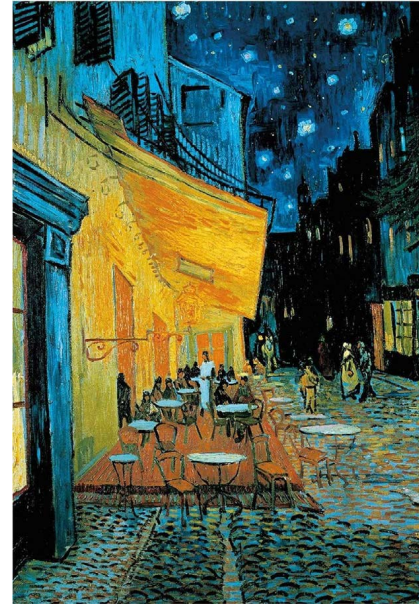

Rompecabezas Terraza Café Van Gogh

- 1000 piezas
- Inspirado en una de las obras más conocidas del legendario pintor Vincent Van Gogh
- Material de alta calidad.
- Piezas hechas de cartón 100% reciclado, firme y resistente a doblarse.
- Encaje de piezas perfecto
- Tamaño final: 69cm x 50cm.

₡ 29.900 I.V.I.

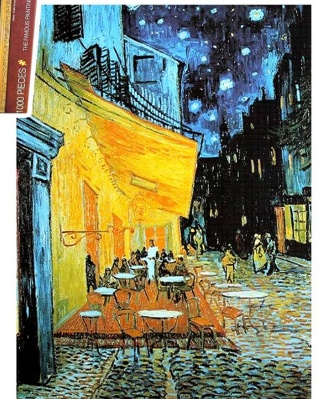
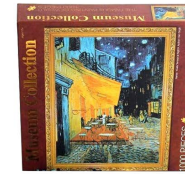



Rompecabezas La Guía del Café

- 1000 piezas
- Preciosas ilustraciones lo llevan en un viaje a través de los elementos y productos más icónicos de la cultura del café de especialidad
- Material de alta calidad y encaje de piezas perfecto
- Tamaño final: 55cm x 70cm

₡ 32.500 I.V.I.



Rompecabezas Diferentes Bebidas de Café

- 500 piezas
- Muestra en forma clara las diferentes bebidas de café
- Material de alta calidad.
- Piezas hechas de cartón 100% reciclado, firme y resistente a doblarse.
- Tamaño final una vez armado: 50cm x 35cm.

₡ 28.500 I.V.I.





Contactos:

Ventas Tel/WA ☎ : +506 8833 3034

info@coffeaversa.com

[f](#) /Coffeaversa [@](#) /coffeaversa

Moravia

Tel: +506 2297 5904

Multiplaza Escazú

Tel: +506 2573 3088

Tel: +506 8722 3642

Reservas Tours y Alojamiento

Tel/WA ☎ : +506 8457 6814

www.coffeaversa.com

Biolley, Costa Rica